



Zubehör für Seat  
Accessories for Seat  
Accessoires pour Seat  
Accessorios para Seat  
Accessori per Seat  
Accessoires voor Seat  
Tillbehör för Seat  
Acessórios para Seat  
Akcesoria Seat  
Příslušenství pro Seat  
フォルクスワーゲン・アクセサリ  
大众汽车配件  
Аксессуары для автомобилей Seat

Montageanleitung  
Installation instructions  
Instructions de montage  
Instrucciones de montaje  
Istruzioni di montaggio  
Montage-aanwijzing  
Monteringsanvisning  
Instruções de montagem  
Instrukcja montażu  
Montážní návod  
取付説明書  
装配手册  
Инструкция по монтажу

**Tarraco Trittbretter**  
**Tarraco Side Steps**  
**Marchepieds Tarraco**  
**Gradini laterali Tarraco**  
**Tarraco treeplanken**  
**Tarraco sidosteg**  
**Estribos laterais do Tarraco**  
**Stopnie boczne Tarraco**  
**Nástupních prahů Tarraco**  
**Tarraco サイドステップ**  
**Tarraco 途锐踏板**  
**Боковые подножки для Tarraco**  
**от компании**

Änderungen des Lieferumfanges vorbehalten.  
Design and specifications subject to change without notice.  
Sous réserve de modifications.  
Se reservan las modificaciones respecto al volumen de suministro.  
Ci riserviamo il diritto di apportare modifiche al contenuto della fornitura.  
Wijzigingen in leveringsomvang voorbehouden.  
Ändringar av leveransomfattningen förbehålles.  
Reservado o direito a alterações do material fornecido.  
Zastrzegamy sobie prawo zmian zakresu dostawy.  
Změny rozsahu dodávky vyhrazeny.  
仕様および内容は予告なく変更する場合があります。  
供货范围可能发生改变。  
Возможны изменения кекта поставки.

Teilenummer / Part number / N° de pièce / Número de pieza / Numero pezzo /  
Onderdeelnummer / Reservdelsnummer / N.º da peça / Numer części /  
Číslo součástí / 部品番号 / 零件号 / Артикул

**5FJ.071.691**

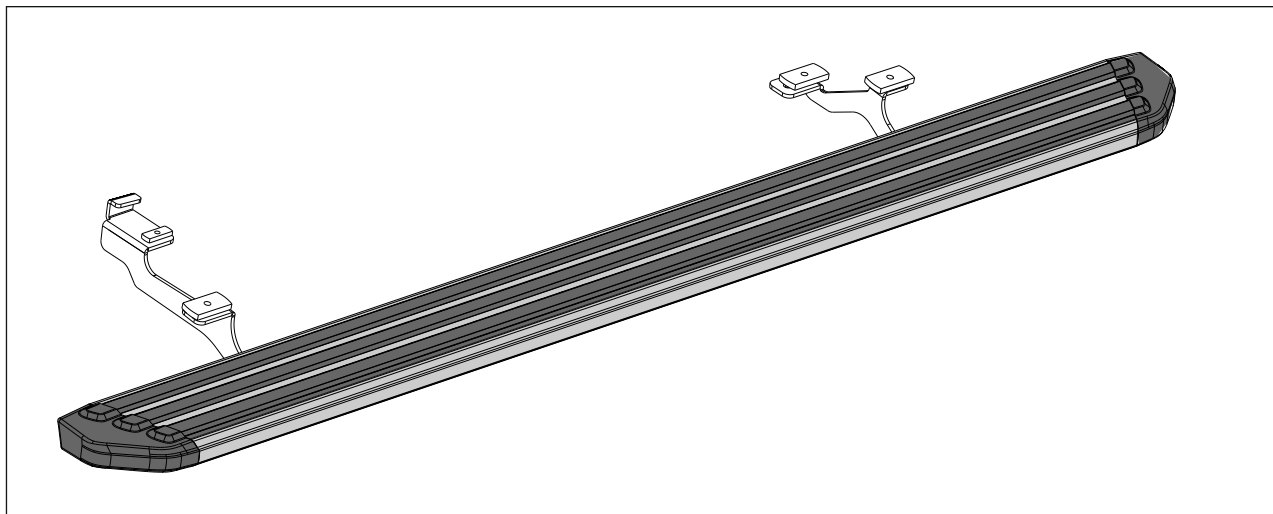

**D**

## Allgemeine Informationen zu dieser Einbauanleitung

Lieber Kunde,

Wir freuen uns, dass Sie sich für ein Seat Produkt entschieden haben.

Die in dieser Montageanleitung aufgeführten Arbeiten und Sicherheitshinweise müssen unbedingt eingehalten werden. Schäden, die durch Nichtbeachtung auftreten, sind von jeglicher Haftung ausgeschlossen.

Dieses Heft enthält wichtige Informationen und Warnungen zum Umgang mit dem Fahrzeug. Weitere Informationen, die Sie zur eigenen Sicherheit und zur Sicherheit Ihrer Mitfahrer wissen sollten, befinden sich in Ihrem Bordbuch.

Seat arbeitet ständig an der Weiterentwicklung aller Produkte. Bitte haben Sie Verständnis dafür, dass deshalb jederzeit Änderungen des Lieferumfangs in Form, Ausstattung und Technik möglich sind. Die Angaben über Lieferumfang, Aussehen und Funktionen der Produkte entsprechen dem Informationsstand zum Zeitpunkt des Redaktionsschlusses. Aus den Angaben, Abbildungen und Beschreibungen dieser Anleitung können keine Ansprüche hergeleitet werden.

Wir empfehlen Ihnen, den Einbau mit einer zweiten Person durchzuführen.

Seat empfiehlt, den Einbau von einem Seat Partner oder einem Fachbetrieb durchführen zu lassen.

### **ACHTUNG**

Texte mit diesem Symbol enthalten Informationen zu Ihrer Sicherheit und weisen Sie auf mögliche Unfall- und Verletzungsgefahren hin.

### **Hinweis**

Texte mit diesem Symbol enthalten Hinweise, wie Sie mögliche Schäden an Ihrem Fahrzeug verhindern können.

 Texte mit diesem Symbol enthalten zusätzliche Informationen.

**GB**

## General information concerning these installation instructions

Dear Customer,

Thank you for choosing this Seat (Seat Accessories) product.

Please carefully follow the steps described in this booklet and heed all warnings as well as safety information. Damage caused through non-observance is excluded from any liability.

This booklet contains important information and warnings on using your vehicle. Refer to your Owner's Manual for further information concerning your safety and the safety of your passengers.

Seat (Seat Accessories) is continually working on the further development of all products. Please understand that we must therefore reserve the right to alter any part of the vehicle and its equipment or technical specifications at any time. The details concerning scope of delivery, design and function of the product refer to the information available at the time of publication. No legal commitment is therefore implied by the details, illustrations and descriptions in this booklet.

We recommend that the installation be carried out with a second person.

Seat recommends that the installation be carried out by a dealership or a qualified workshop.

### **WARNING**

Texts with this symbol contain information on safety. They help protect you from accidents and injury.

### **Note**

Texts with this symbol indicate how you can prevent damage to your vehicle.

 Texts with this symbol contain additional information.



## F

### Informations générales relatives à cette notice de montage

Cher client,

Nous sommes heureux que vous ayez choisi un produit de Seat (Seat Accessoires).

Les opérations indiquées dans ces instructions de montage et consignes de sécurité doivent être impérativement respectées. Nous déclinons toute responsabilité pour des dommages résultant de leur non-respect.

Cette brochure contient des informations et mises en garde importantes concernant l'utilisation de votre véhicule. Vous trouverez aussi, dans votre Livre de Bord, d'autres informations à connaître concernant votre propre sécurité et celle de vos passagers.

Seat (Seat Accessoires)

œuvre en permanence au perfectionnement de tous ses produits. Nous vous remercions de votre compréhension, des modifications du matériel fourni étant en effet possibles à tout moment, que ce soit sur le plan de la forme, de l'équipement ou de la technique. Les indications concernant l'étendue de livraison, l'aspect et les fonctions des produits sont conformes aux informations disponibles au moment de la clôture de la rédaction. Les indications, illustrations et descriptions figurant dans la présente notice ne revêtent aucun caractère contractuel.

Nous vous conseillons de faire appel à une deuxième personne pour procéder au montage.

Seat recommande de laisser faire le montage par un partenaire Seat ou par un atelier spécialisé.

#### **ATTENTION**

Les textes suivis de ce symbole contiennent des informations concernant votre sécurité et vous informent des risques d'accidents et blessures éventuels.

#### **Remarque**

Les textes accompagnés de ce symbole vous informent comment éviter des dommages éventuels sur votre véhicule.

 Les textes suivis de ce symbole comportent des informations supplémentaires.

## E

### Información general relativa a estas instrucciones de montaje

Estimado cliente:

Celebramos su decisión de adquirir un producto Seat (accesorio de Seat).

Las indicaciones de seguridad y los trabajos descritos en estas instrucciones de montaje deben observarse sin excepción. Los daños derivados de la no observancia de estas instrucciones quedarán excluidos de cualquier garantía.

Este cuaderno contiene información y advertencias importantes acerca del vehículo. En el libro de a bordo aparecen otras indicaciones importantes de las que el conductor debe estar informado por su propia seguridad y la de los pasajeros acompañantes.

Seat (accesorio de Seat)

trabaja constantemente en el desarrollo y perfeccionamiento de todos sus productos. Por tanto, rogamos que comprenda que pueden producirse modificaciones en lo que a diseño, equipamiento y tecnología se refiere. Los datos relativos al conjunto de suministro, aspecto y funciones de los productos corresponden al estado de información disponible en el momento de redacción de esta información. Por esta razón, no se puede exigir ningún tipo de responsabilidad derivada de los datos, ilustraciones y descripciones de este manual.

Le recomendamos realizar el montaje con ayuda de una segunda persona.

Seat recomienda solicitar el montaje a un concesionario Seat o a una empresa especializada.

#### **ATENCIÓN**

Los textos con este símbolo contienen información acerca de su seguridad e indican posibles riesgos de accidente y lesiones.

#### **Nota**

Los textos que incluyen este símbolo contienen indicaciones para evitar posibles daños en su vehículo.

 Los textos precedidos por este símbolo contienen información adicional.

**I**

## Informazioni generali relative alle presenti istruzioni di montaggio

Caro cliente,  
siamo lieti che Lei abbia deciso di acquistare un prodotto di Seat (Seat Accessories).

Devono essere assolutamente osservati i singoli lavori e le avvertenze per la sicurezza riportate nelle presenti istruzioni di montaggio. Per danni attribuibili alla non osservanza di quanto sopra si declina qualsiasi responsabilità.

Il presente fascicolo contiene importanti informazioni e avvertenze sull'uso del veicolo. Ulteriori informazioni per la sicurezza del conducente e dei passeggeri sono contenute nel libro di bordo.

Tutti i prodotti Seat (Seat Accessories) sono sottoposti ad un costante processo di perfezionamento. Ci riserviamo pertanto la facoltà di apportare delle modifiche che possono interessare la forma, l'equipaggiamento e le caratteristiche tecniche del veicolo consegnato. Le informazioni relative a volume di fornitura, estetica e funzioni dei prodotti rispondono alla situazione in termini di informazione all'epoca di chiusura della redazione. Non è possibile far valere alcun diritto sulla base dei dati, delle illustrazioni e delle spiegazioni contenute nel presente manuale.

Il montaggio dovrebbe essere effettuato con l'ausilio di una seconda persona.

La Seat raccomanda di far eseguire il montaggio da un rivenditore Seat o da un'officina specializzata.

### **ATTENZIONE**

I testi contraddistinti da questo simbolo contengono informazioni sulla vostra sicurezza e danno indicazioni relative a possibili pericoli di infortuni e di lesione.

### **Avvertenza**

I testi contraddistinti da questo simbolo contengono indicazioni per evitare possibili danni al veicolo.

 I testi preceduti da questo simbolo contengono informazioni ulteriori ed approfondimenti di vario genere.

**NL**

## Algemene informatie over deze montagehandleiding

Geachte klant,  
Wij verheugen ons dat uw keuze op een aanvullend product van Seat (Seat Accessoires) is gevallen.

De in deze montagehandleiding vermelde werkzaamheden en veiligheidsinstructies moeten in ieder geval worden opgevolgd. Beschadigingen die door veronachtzaming optreden, zijn van iedere garantie uitgesloten.

In deze brochure vindt u belangrijke informatie en waarschuwingen over hoe u met uw wagen om kunt gaan. De overige informatie die u moet kennen voor uw eigen veiligheid en voor de veiligheid van uw passagiers, vindt u in uw wagen documentatie.

Seat (Seat Accessoires) werkt permanent aan verdere ontwikkeling van alle producten. Wij vragen u om begrip, dat om deze reden wijzigingen van de leveringsomvang in de vorm, uitvoering en techniek mogelijk zijn. De gegevens inzake omvang van de levering, uitzicht en functies van de producten komen overeen met de stand van de informatie bij afsluiting van de redactie. Aan de gegevens, afbeeldingen en beschrijvingen in dit instructieboekje kunnen geen rechten worden ontleend.

Wij adviseren u om de montage met een tweede persoon uit te voeren.

Seat adviseert, om de montage te laten uitvoeren door een Seat partner of een erkend bedrijf.

### **LET OP**

In teksten met dit symbool staat informatie over uw veiligheid. Deze teksten wijzen u op mogelijk gevaar voor ongevallen en verwondingen.

### **Opmerking**

Teksten met dit symbool bevatten opmerkingen, hoe u mogelijke beschadigingen aan uw voertuig kunt voorkomen.

 In teksten met dit symbool staat extra informatie.

**S**

## Allmän information för denna monteringsanvisning

Kära kund!

Vi är glada att du valt denna Seat (Seat tillbehör)-produkt.

De steg som beskrivs i denna monteringsanvisning måste följas. Skador som uppstår på grund av underlåterse att följa anvisningarna omfattas inte av garantin.

Detta häfte innehåller viktig information och viktiga varningar för handhavandet av bilen. Ytterligare information som du behöver för din egen och dina medpassagerares säkerhet hittar du i instruktionsboken.

Seat (Seat tillbehör) arbetar ständigt med fortsatt utveckling av alla produkter. Tänk på att det därför kan förekomma ändringar i leveransen vad gäller form, utrustning och teknik. Uppgifterna om produkternas leveransomfattning, utseende och funktion motsvarar den föreliggande informationen vid tidpunkten för pressläggningen. Inga anspråk kan göras baserat på anvisningar, illustrationer eller beskrivningar i denna bruksanvisning.

Vi rekommenderar dig att ta hjälp av en annan person under monteringen.

Seat rekommenderar att monteringen utförs av en Seat-partner eller en auktoriserad verkstad.

### **VARNING**

Texter med denna symbol innehåller informationer för din säkerhet och hänvisar till möjliga olycksfalls- och skaderisker.

### **Observera**

Texter med denna symbol innehåller anvisningar om hur du kan undvika möjliga skador på din bil.

 Texter med denna symbol innehåller ytterligare information.

**PT**

## Informações gerais sobre estas instruções de montagem

Caro Cliente,

Parabéns por ter decidido adquirir um produto da Seat (Acessórios Seat). Os trabalhos para a montagem e indicações de segurança apresentados nas presentes instruções de montagem devem ser impreterivelmente cumpridos. Os danos causados pelo incumprimento estão excluídos da garantia.

Neste caderno encontrará informações e recomendações importantes relacionadas com a utilização do veículo. No seu Livro de Bordo encontrará mais informações relacionadas com a sua segurança e a dos seus acompanhantes.

A Seat (Acessórios Seat) promove o constante desenvolvimento de todos os produtos. Apelamos à sua compreensão para o facto de poderem, por isso, registar-se em qualquer momento alterações quanto à forma, equipamento e tecnologia do produto fornecido. Os dados sobre o material fornecido, estética e funções dos produtos correspondem às informações disponíveis à data da sua publicação. Não se pode inferir qualquer direito com base nos dados, ilustrações e descrições das presentes instruções.

Recomendamos que a montagem seja efetuada com a ajuda de uma segunda pessoa.

A Seat recomenda que a montagem seja realizada por um concessionário Seat ou uma oficina autorizada.

### **ATENÇÃO**

Os textos com este símbolo contêm informações relacionadas com a segurança e ajudam a proteger de riscos de acidente e de lesões.

### **Nota**

Textos com este símbolo contêm notas sobre como se podem evitar danos no seu veículo.

 Os textos com este símbolo contêm informações adicionais.

**PL**

## Ogólne informacje na temat tej instrukcji montażu

Drogi kliencie!

Cieszymy się, że zdecydowałeś się na produkt Seat (Akcesoria Seat).

Należy koniecznie wykonać prace i przestrzegać wskazówek bezpieczeństwa wymienionych w niniejszej instrukcji montażu. Wyklucza się wszelką odpowiedzialność za szkody powstające w wyniku nieprzestrzegania tego.

Niniejsza broszura zawiera ważne informacje i ostrzeżenia dotyczące obchodzenia się z pojazdem. Dalsze informacje, które powinni Państwo znać dla własnego bezpieczeństwa oraz dla bezpieczeństwa pasażerów, znajdują się w książce pokładowej pojazdu.

Seat (Akcesoria Seat) stale pracuje nad dalszym udoskonalaniem wszystkich produktów. Prosimy o zrozumienie, że z tego względu w każdej chwili są możliwe zmiany zakresu dostawy pod względem kształtu, wyposażenia oraz techniki. Informacje o zakresie dostawy, wyglądzie i funkcjach produktów odpowiadają stanowi posiadanych informacji w chwili zamknięcia redakcyjnego. Na podstawie informacji, ilustracji i opisów podanych w niniejszej instrukcji nie można wysuwać żadnych rozszerzeń.

Zalecamy, aby montaż wykonywały dwie osoby.

Firma Seat zaleca, aby zlecić montaż partnerowi Seat lub autoryzowanemu warsztatowi.

### UWAGA

Teksty oznaczone tym symbolem zawierają informacje dotyczące Państwa bezpieczeństwa i wskazują na możliwe zagrożenia wypadkiem i obrażeniami.

### Wskazówka

Teksty z tym symbolem zawierają wskazówki, w jaki sposób można uniknąć możliwych uszkodzeń pojazdu.

 Teksty z tym symbolem zawierają informacje dodatkowe.

**CZ**

## Obecné informace k tomuto montážnímu návodu

Milý zákazníku,

je nám potěšením, že jste se rozhodl pro příslušenství ze sortimentu originálních dílů Seat

Pracovní kroky a bezpečnostní pokyny uvedené v tomto montážním návodu musí být bezpodmínečně dodržovány. Za škody a poranění, které vzniknou v důsledku nedodržení pokynů, neručíme.

Tento sešit obsahuje důležité informace a varování pro zacházení s vozidlem. Další informace, které byste měli znát pro vlastní bezpečnost a pro bezpečnost vašeho spolujezdce, najdete v palubní příručce.

Příslušenství Seat

neustále pracuje na dalším zdokonalování všech výrobků. Mějte proto prosím pochopení, že se díky tomu mohou tvar, úprava i technické vlastnosti dodávky kdykoli změnit. Údaje o rozsahu dodávky, vzhledu a funkcích výrobku odpovídají stavu informací v okamžiku redakční uzávěrky. Z údajů, obrázků a popisů tohoto návodu nelze odvozovat žádné nároky.

Doporučujeme vám, abyste montáž prováděli ve dvou.

Seat doporučuje nechat si montáž provést u některého partnera Seat nebo v odborném servisu.

### POZOR

Texty s tímto symbolem obsahují informace pro vaši bezpečnost a upozorňují na možná nebezpečí nehody a poranění.

### Upozornění

Text s tímto znakem obsahuje pokyny, jak zamezit možným škodám na svém vozidle.

 Text s tímto znakem obsahuje doplňující informace.





## J

### 本取付説明書に関する一般情報

この度は

Seat（フォルクスワーゲン純正アクセサリー社）の製品をお買い求め頂き誠にありがとうございます。  
この取付説明書に記述されている取付手順および安全に関する注意事項を必ず遵守してください。万一説明の内容を守らないによる破損などの責任は、一切負いかねます。

本書には車両の取扱いに関する重要情報並びに警告事項が含まれています。ドライバーご自身並びに同乗者の安全に関する詳細情報は車両マニュアルをご覧ください。

Seat（フォルクスワーゲン純正アクセサリー社）は常に全製品に関する持続的開発を行っております。このため、製品の形状、装備、技術等、製品内容を予告無しに変更することがありますのでご了承願います。製品の内容、外観および機能は、本書編集期限時の情報状況に相応しています。本取付書の記述内容やイラストに基づく権利の主張は認められません。

二人共同で取付けすることをお勧めします。

フォルクスワーゲン・アクセサリー（Seat は、取付をフォルクスワーゲン・パートナー及び専門修理工場に任せることをお勧めします。

#### 注意

このマークのついた文章にはお客様の安全に関する情報が含まれており、事故やケガの危険性があることを指摘しています。

#### 要注意

このシンボルがマークされているテキストには、車の万が一の損傷を回避する指摘事項が記されています。

 このシンボルがマークされているテキストには追加情報が記述されています。

## CN

### 关于本安装说明书的基本信息

亲爱的用户，

感谢您购买了Seat（大众汽车配件公司）的产品。  
请务必遵守本装配手册中说明的操作和安全提示。对于因不遵守说明而导致的损伤，本公司概不负责。

本手册的内容为关于驾乘本车的重要信息和警告。其他您需要了解的有关个人安全及同乘人员安全的信息，请参阅随车手册。

Seat（大众汽车配件公司）致力于不断改进各种产品。因此我们的供货范围在汽车外形、装备和技术方面随时可能会有所变化，请予以谅解。对产品供货范围、外观和功能的说明符合截稿时的信息版本。对于本说明书中的标注、图例和说明与实际情况的出入本公司不承担任何法律赔偿责任。

建议由两人共同进行安装。

大众汽车配件公司建议由大众汽车合作伙伴或特约维修站进行安装。

#### 注意

带有此标志的文字中包含有关个人安全的信息，并提示可能的事故和受伤危险。

#### 提示

带有此标志的文字提示如何避免可能对车辆造成的损伤。

 带有此标志的文字中包含的是附加信息。



**RU**

## **Общая информация о данном руководстве по монтажу**

Уважаемый клиент!

Мы рады, что вы выбрали продукцию из ассортимента Seat (аксессуары Seat).

Необходимо обязательно выполнять приведенные в данной инструкции по монтажу виды работ и соблюдать указания по безопасности. Мы не несем ответственности за ущерб, возникший в результате несоблюдения приведенных здесь указаний.

Эта брошюра содержит важную информацию и предостережения по обращению с Вашим автомобилем. Прочая информация, необходимая Вам для обеспечения собственной безопасности и безопасности Ваших пассажиров, содержится в Вашем бортовом журнале.

Компания Seat (Аксессуары Фольксваген) постоянно работает над усовершенствованием своей продукции. Поэтому просим Вас с пониманием отнестись к возможным изменениям объема поставки по форме, оснащению и технической части. Сведения о комплекте поставки, внешнем виде и функциях изделий действительны на момент сдачи издания в печать. Претензии на основании данных, иллюстраций и описаний в настоящем руководстве исключаются.

Мы рекомендуем Вам выполнять установку вдвоем.

Seat рекомендует выполнять монтаж в мастерской партнерского предприятия компании Seat или в специализированной мастерской.

### **ВНИМАНИЕ**

Тексты с таким символом содержат информацию, связанную с Вашей личной безопасностью, и указывают на опасность ДТП и травматизма.

### **Указание**

Тексты с этим символом содержат указания на том, как исключить возможность повреждения Вашего автомобиля.

 Тексты с таким символом содержат дополнительную информацию.



Trittbrett links und rechts  
 Side Steps Left and Right  
 Marchepieds gauche et droit  
 Gradini laterali sinistra e destra  
 Treeplanken links en rechts  
 Vänster och höger sidosteg  
 Estribos laterais esquerdo e direito  
 Lewe i prawe stopnie boczne  
 Levá a pravá strana bočních nástupních prahů  
 サイドステップの左右  
 左側和右侧踏板  
 Боковые подножки, левые и правые

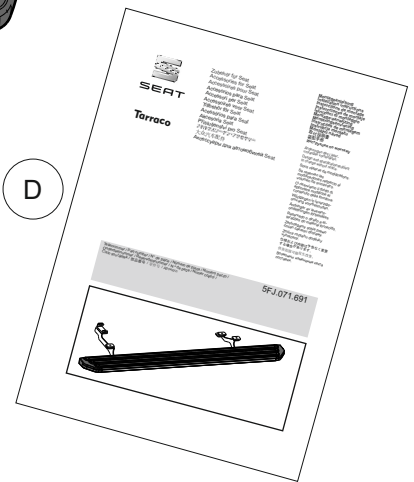
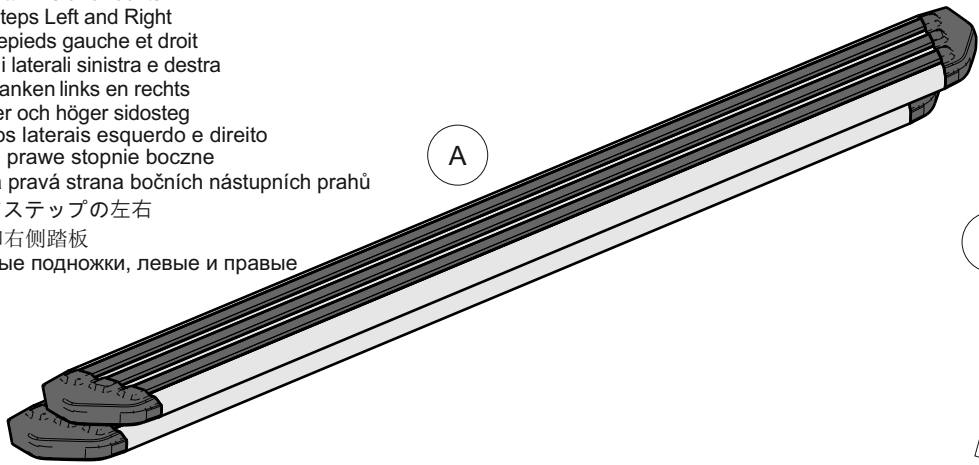

Halter hinten  
 Rear bracket  
 Support arrière  
 Staffa posteriore  
 Steun achter  
 Hållare bak  
 Suporte traseiro  
 Wspornik tylny  
 Soporte trasero  
 Zadní držák  
 リアブラケット  
 后部托架  
 Задний кронштейн

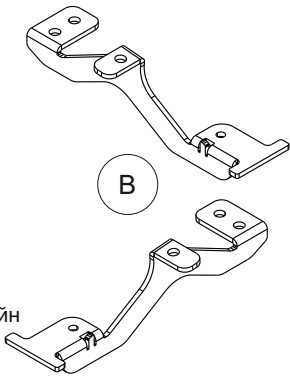

Halter vorne  
 Bracket front  
 Support avant  
 Staffa anteriore  
 Steun voor  
 Hållare vänster  
 Soporte delantero  
 Suporte dianteiro  
 Wspornik przedni  
 Držák vpředu  
 フロント左用ブラケット (上)  
 托架前左 (顶部)  
 Кронштейн, передний

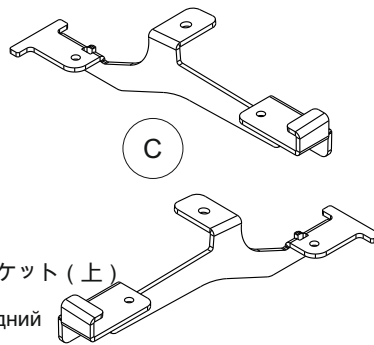

E  M8x20	F  M8x25	G  M10x30	H  M8	I  M8	J  M10	K  M10
L  M8 20x20x6	M  M8 18x38x6	N  M10 25x50x8				

### D Lieferumfang

Pos.	Bezeichnung	Stück
A	Trittbretter Links und Rechts	2
B	Halter hinten L+R	2
C	Halter vorne L+R	2
D	Montageanleitung	1
E	Schraube M8x20	4
F	Schraube M8x25	2
G	Schraube M10x30	6
H	Sicherungsscheibe M8	6
I	Karosseriescheibe M8	6
J	Sicherungsscheibe M10	6
K	Karosseriescheibe M10	6
L	Gewindeplatte M8 20x20x6	4
M	Gewindeplatte M8 18x38x6	2
N	Gewindeplatte M10 25x50x8	6

### GB Scope of delivery

Item	Designation	Quantity
A	Side steps left and right	2
B	Rear brackets L+R	2
C	Front brackets L+R	2
D	Fitting instructions	1
E	Bolt M8x20	4
F	Bolt M8x25	2
G	Bolt M10x30	6
H	Springwasher M8	6
I	Washer M8	6
J	Springwasher M10	6
K	Washer M10	6
L	Threadplate M8 20x20x6	4
M	Threadplate M8 18x38x6	2
N	Threadplate M10 25x50x8	6

### F Etendue de livraison

Pos.	Désignation	Pièce
A	Marchepieds gauche et droit	2
B	Supports arrière gauche et droit	2
C	Supports avant gauche et droit	2
D	Instructions de montage	1
E	Vis M8x20	4
F	Vis M8x25	2
G	Vis M10x30	6
H	Rondelle élastique M8	6
I	Rondelle plate M8	6
J	Rondelle élastique M10	6
K	Rondelle plate M10	6
L	Écrou carré M8 20x20x6	4
M	Écrou rectangulaire M8 18x38x6	2
N	Écrou rectangulaire M10 25x50x8	6

**E Volumen de suministro**

Item	Denominación	Unidades
A	Estribos laterales izquierdo y derecho	2
B	Soportes traseros izquierdo + derecho	2
C	Soportes delanteros izquierdo + derecho	2
D	Instrucciones de montaje	1
E	Perno M8x20	4
F	Perno M8x25	2
G	Perno M10x30	6
H	Arandela elástica M8	6
I	Arandela M8	6
J	Arandela elástica M10	6
K	Arandela M10	6
L	Placa perforada M8 20 x 20 x 6	4
M	Placa perforada M8 18 x 38 x 6	2
N	Placa perforada M10 25 x 50 x 8	6

**I Volume di fornitura**

Pos.	Denominazione	pezzi
A	Gradini laterali sinistra e destra	2
B	Staffe posteriori S+D	2
C	Staffe anteriori S+D	2
D	Istruzioni di montaggio	1
E	Bullone M8x20	4
F	Bullone M8x25	2
G	Bullone M10x30	6
H	Rondella elastica M8	6
I	Rondella M8	6
J	Rondella elastica M10	6
K	Rondella M10	6
L	Piastra filettata M8 20x20x6	4
M	Piastra filettata M8 18x38x6	2
N	Piastra filettata M10 25x50x8	6

**NL Leveringsomvang**

Pos.	Benaming	Stuk
A	Treeplanken links en rechts	2
B	Steunen achter L+R	2
C	Steunen voor L+R	2
D	Montage-instructies	1
E	Bout M8x20	4
F	Bout M8x25	2
G	Bout M10x30	6
H	Veerring M8	6
I	Ring M8	6
J	Veerring M10	6
K	Ring M10	6
L	Moerplaat M8 20x20x6	4
M	Moerplaat M8 18x38x6	2
N	Moerplaat M10 25x50x8	6

**S Leveransomfattning**

Pos	Beteckning	Antal
A	Sidosteg vänster och höger	2
B	Hållare bak V+H	2
C	Hållare fram V+H	2
D	Monteringsanvisningar	1
E	Skruv M8x20	4
F	Skruv M8x25	2
G	Skruv M10x30	6
H	Låsbricka M8	6
I	Bricka M8	6
J	Låsbricka M10	6
K	Bricka M10	6
L	Gängbleck M8 20x20x6	4
M	Gängbleck M8 18x38x6	2
N	Gängbleck M10 25x50x8	6

**PT Material fornecido**

Pos.	Designação	Quant.
A	Estribos laterais esquerdo e direito	2
B	Suportes traseiros E+D	2
C	Suportes dianteiros E+D	2
D	Instruções de montagem	1
E	Parafuso M8x20	4
F	Parafuso M8x25	2
G	Parafuso M10x30	6
H	Anilha de pressão M8	6
I	Anilha M8	6
J	Anilha de pressão M10	6
K	Anilha M10	6
L	Placa roscada M8 20x20x6	4
M	Placa roscada M8 18x38x6	2
N	Placa roscada M10 25x50x8	6

**PL Zakres dostawy**

Poz.	Nazwa śc	Ilo
A	Lewe i prawe stopnie boczne	2
B	Wsporniki tylne L+P	2
C	Wsporniki przednie L+P	2
D	Instrukcja montażu	1
E	Śruba M8x20	4
F	Śruba M8x25	2
G	Śruba M10x30	6
H	Podkładka sprężynowa M8	6
I	Podkładka M8	6
J	Podkładka sprężynowa M10	6
K	Podkładka M10	6
L	Płytką gwintowaną M8 20x20x6	4
M	Płytką gwintowaną M8 18x38x6	2
N	Płytką gwintowaną M10 25x50x8	6

**CZ Rozsah dodávky**

Poz.	Název dílu	Ks.
A	Nástupní prahy na levém a pravém boku	2
B	Zadní držáky L+P	2
C	Přední držáky L+P	2
D	Návod k montáži	1
E	Šroub M8 x 20	4
F	Šroub M8 x 25	2
G	Šroub M10 x 30	6
H	Pérová podložka M8	6
I	Podložka M8	6
J	Pérová podložka M10	6
K	Podložka M10	6
L	Plochá matice M8 20 x 20 x 6	4
M	Plochá matice M8 18 x 38 x 6	2
N	Plochá matice M10 25 x 50 x 8	6

**J 納品物一覧**

品目	名称	個数
A	サイドステップ左および右	2
B	リアブラケットL+R	2
C	フロントブラケットL+R	2
D	取り付け指示	1
E	ボルトM8x20	4
F	ボルトM8x25	2
G	ボルトM10x30	6
H	スプリングワッシャーM8	6
I	ワッシャーM8	6
J	スプリングワッシャーM10	6
K	ワッシャーM10	6
L	スレッドプレートM8 20x20x6	4
M	スレッドプレートM8 18x38x6	2
N	スレッドプレートM10 25x50x8	6

**CN 供货范围**

编号	名称	数量
A	左侧和右侧踏板	2
B	后部托架 L+R	2
C	前部托架 L+R	2
D	安装说明	1
E	螺栓 M8x20	4
F	螺栓 M8x25	2
G	螺栓 M10x30	6
H	弹簧垫圈 M8	6
I	垫圈 M8	6
J	弹簧垫圈 M10	6
K	垫圈 M10	6
L	螺纹板 M8 20x20x6	4
M	螺纹板 M8 18x38x6	2
N	螺纹板 M10 25x50x8	6

**RU Комплект поставки**

Поз.	Наименовани - Коли	чество
A	Боковые подножки, левые и правые	2
B	Задние кронштейны, левые и правые	2
C	Передние кронштейны, левые и правые	2
D	Инструкции по установке	1
E	Болт M8 x 20	4
F	Болт M8 x 25	2
G	Болт M10 x 30	6
H	Пружинная шайба M8	6
I	Шайба M8	6
J	Пружинная шайба M10	6
K	Шайба M10	6
L	Резьбовая пластина M8 20 x 20 x 6	4
M	Резьбовая пластина M8 18 x 38 x 6	2
N	Резьбовая пластина M10 25 x 50 x 8	6

**Für die Montage der Trittbretter erforderliches Werkzeug**  
**Tools Required for Side Step Installation**  
**Outils nécessaires à l'installation du marchepied**  
**Attrezzi specifici per il montaggio dei gradini laterali**  
**Benodigd gereedschap voor montage van treeplanken**  
**Verktyg som krävs för att installera sidosteget**  
**Ferramentas necessárias para a instalação do estribo lateral**  
**Narzędzia wymagane do montażu stopni bocznych**  
**Nástroje potřebné k montáži bočních nástupních prahů**  
**サイドステップの取り付けに必要な工具**  
**踏板安装所需工具**  
**Инструменты для установки боковых подножек**



Stichsäge oder Metallsäge  
 Reciprocating saw or Hacksaw  
 Scie alternative ou scie à métaux  
 Seghetto alternativo o seghetto a mano  
 Reciprokezaag of ijzerzaag  
 Metallsåg eller bågfil  
 Serrote elétrico ou serra de arco  
 Piłka do metalu  
 Přímočará pila nebo rámová pila  
 竖锯盘または弓のこ  
 往复锯或钢锯  
 Ножовочный станок или  
 ножовочная пила

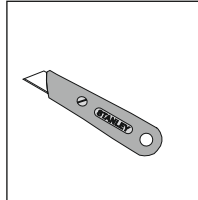

Papiermesser  
 Utility Knife  
 Cutter  
 Lama accessoria  
 Hobbymes  
 Universalkniv  
 Faca multiusos  
 Nóż  
 Dilenský nůž  
 万能ナイフ  
 美工刀  
 Универсальный нож



Steckschlüsselsatz inkl. Inbus und Torx  
 Socket set, including Allen key  
 Jeu de douilles, clé Allen incluse  
 Set chiavi, inclusa chiave Allen  
 Doppenset incl inbus en Torx  
 Hylssats, inklusive insexnyckel  
 Jogo de chaves de roquete, incluindo chave Allen  
 Zestaw kluczy nasadowych wraz z kluczami imbusowymi  
 Sada nástavců včetně inbusového klíče  
 ソケットセット、六角レンチを含む  
 套筒扳手組，包括艾倫內六角扳手  
 Комплект головок, включая торцевой ключ

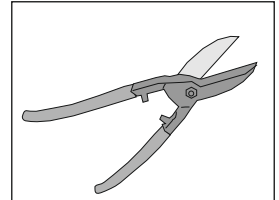

Blechschere  
 Tin snips  
 Cisailles  
 Forbici per lamiera  
 Blikschaar  
 Plåtsax  
 Alicates de cortar chapa  
 Nożyce do blachy  
 Nůžky na plech  
 プリキはさみ  
 铁皮剪  
 Ножницы по металлу



Schraubenschlüssel 17 mm  
 Wrench 17mm  
 Clé plate 17 mm  
 Chiave 17 mm  
 Ring/steeksleutel 17 mm  
 Skiftnyckel 17mm  
 Chave inglesa de 17 mm  
 Klucz 17 mm  
 Klíč 17 mm  
 レンチ17mm  
 17 毫米扳手  
 Гаечный ключ на 17 мм



Schraubenschlüssel 13 mm  
 Wrench 13mm  
 Clé plate 13 mm  
 Chiave 13 mm  
 Ring/steeksleutel 13 mm  
 Skiftnyckel 13mm  
 Chave inglesa de 13 mm  
 Klucz 13mm  
 Klíč 13 mm  
 レンチ13mm  
 13 毫米扳手  
 Гаечный ключ на 13 мм



Drehmomentschlüssel  
 Torque Wrench  
 Clé dynamométrique  
 Chiave dinamometrica  
 Momentsleutel  
 Momentnyckel  
 Chave dinamométrica  
 Klucz dynamometryczny  
 Momentový klíč  
 トルクレンチ  
 扭矩扳手  
 Динамометрический гаечный ключ

## D

- ⚠ An den Kontaktflächen zwischen Halter und Karosserie muss der serienmäßige Unterbodenschutz mit geeigneten Mitteln entfernt werden, ohne dabei die darunter liegende Lackschicht zu beschädigen. Bei Beschädigungen der Lackschicht müssen vor Montage der Bauteile Korrosionsschutzmaßnahmen durchgeführt werden!

## GB / USA / Canada

- ⚠ On the contact surfaces between the bracket and the body, the standard underbody protection must be removed using appropriate means; care must be taken to avoid damaging the paintwork underneath it. If the paintwork is damaged, corrosion protection measures must be implemented prior to mounting the components.

## F

- ⚠ Sur les surfaces de contact, entre le support et la carrosserie, la protection standard de soubassement doit être retirée par des moyens adéquats. Veiller à ne pas endommager la peinture en dessous d'elle. Si la peinture est endommagée, des mesures de protection contre la corrosion doivent être mises en œuvre avant de monter les composants.

## E

- ⚠ En las superficies de contacto situadas entre el soporte y la carrocería, debe retirarse la protección estándar de los bajos con los medios adecuados; han de tomarse las precauciones necesarias para evitar que la pintura de la parte inferior sufra daños. Si la pintura sufre daños, deben implementarse medidas de protección contra la corrosión antes de montar los componentes.

## I

- ⚠ Sulle superfici di contatto tra la staffa e il corpo, la protezione sottoscocca deve essere rimossa utilizzando mezzi appropriati; procedere con cautela per evitare di danneggiare la verniciatura sottostante. Se la verniciatura viene danneggiata, si raccomanda di implementare misure protettive prima di montare i componenti.

## NL

- ⚠ Op het contactvlak van de steun met de carrosserie, moet de standaard bodemplaatsbescherming verwijderd worden met het juiste gereedschap; hierbij moet voorkomen worden dat het onderliggende lakwerk beschadigd wordt. Als het lakwerk is beschadigd, moeten er beschermende maatregelen tegen corrosie worden genomen voordat de onderdelen gemonteerd worden.

## PL

- ⚠ Na powierzchniach styku między wspornikiem a korpusem należy zdemontować standardową osłonę podwozia za pomocą odpowiednich środków. Należy zachować ostrożność, aby uniknąć uszkodzenia lakieru pod spodem. Jeśli lakier zostanie uszkodzony, przed zamontowaniem podzespołów należy zastosować środki ochrony przeciwkorozyjnej.

## J

- ⚠ ブラケットと車体の間にある接触面上にある通常のアンダボディ保護を適切な方法で除去する必要があります。その下の塗装面を傷つけないよう注意してください。塗装面が傷ついた場合は、コンポーネントを組み立てる前に防錆の処置が必要です。

## RU

- ⚠ На контактных поверхностях между кронштейном и корпусом стандартная защита днища должна быть удалена с использованием надлежащих средств; необходимо соблюдать осторожность, чтобы не повредить лакокрасочное покрытие под ним. Если лакокрасочное покрытие повреждено, перед монтажом компонентов необходимо принять меры по защите от коррозии.

## S

- ⚠ På kontaktytorna mellan hållaren och karossen måste standardunderredesskyddet tas bort på lämpligt sätt. Det måste ske med omsorg för att undvika att lacken under det skadas. Om lacken skadas måste åtgärder för korrosionsskydd vidtas innan komponenterna monteras.

## PT

- ⚠ Nas superfícies de contacto entre o suporte e a carroçaria, a proteção padrão da parte inferior da carroçaria deve ser removida utilizando os meios adequados a tal; deve ser tomado cuidado para evitar danificar a pintura sobre a mesma. Se a pintura for danificada, devem ser implementadas medidas de proteção contra a corrosão antes da montagem dos componentes.

## CZ

- ⚠ Na kontaktních plochách mezi držákem a karoserií je třeba vhodným způsobem odstranit standardní ochranu podvozku; je třeba dbát zvýšené opatrnosti, aby nedošlo k poškození laku pod ní. Dojde-li k poškození laku, je nutné před montáží dílů použít ochranu proti korozi.

## CN

- ⚠ 在托架与车身之间的接触表面上，必须采用恰当方式清除标准底盘保护层；务请小心避免损坏其下方的漆面。若漆面受损，安装组件之前必须采取防锈措施。



**S**

**Steg 01: Att ta bort de undre täckplåtarna**  
Ta bort täckplåtarna till höger och vänster på undersidan av fordonet.

**PT**

**Passo 1: Remover as placas de cobertura do piso**  
Remover as placas de cobertura do piso da esquerda e da direita na parte inferior do veículo.

**CZ**

**Krok 01: Demontáž obložení prahů**  
Demontujte obložení prahů na levé a pravé straně podvozku vozidla.

**CN**

**步骤 01: 卸下地板横梁盖板**  
卸下车辆下侧左边和右边的横梁盖板。

**D**

**Schritt 01:**  
**Demontage Unterbodenverkleidung**  
Entferne die Unterbodenverkleidung links und rechts an der Unterseite des Fahrzeugs.

**GB / USA / Canada**

**Step 01:**  
**Removing the floor cover plates**  
Remove the cover plates on the left and right of the underside of the vehicle.

**F**

**Étape 01 : dépose des plaques de recouvrement de plancher**  
Déposer les plaques de recouvrement des côtés gauche et droit du soubassement du véhicule.

**E**

**Paso n.º 1: Extracción de las placas de la cubierta del piso**  
Extraiga las placas de la cubierta de los lados izquierdo y derecho situadas en la parte inferior del vehículo.

**I**

**Step 01: Rimuovere le lamiere di protezione pavimento**  
Rimuovere le lamiere protettive sul lato destro e sinistro della parte inferiore del veicolo.

**NL**

**Stap 01: Verwijderen van de bodembeschermplaten**  
Verwijder de beschermplaten links en rechts aan de onderzijde van de auto.

**PL**

**Krok 01: Demontaż nakładek podłogowych**  
Zdemontować nakładki z lewej i z prawej strony spodu pojazdu.

**J**

**ステップ01:フロアカバープレートを取り外す**  
車両左右の下側から、カバープレートを取り外します。

**RU**

**Этап 01. Снятие накладок днища**  
Снимите накладки днища на левой и правой стороне днища автомобиля.



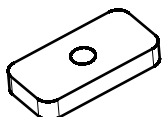
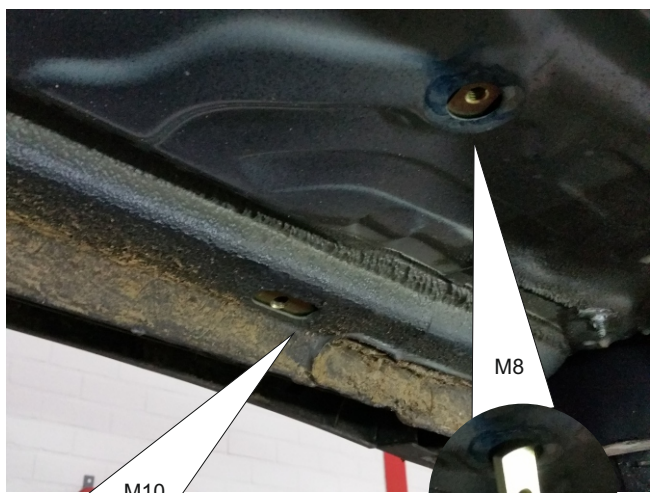
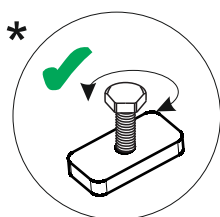

M10 25x50x8

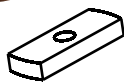

M8 18x38x6

## D

### Schritt 02: Befestigung Halter vorne

Entferne die Gummi Stopfen an der Innen- und Außenseite links vorne. Überprüfen und reinigen Sie das Gewinde in die Gewindeplatte mittels einer Schraube vor die Montage. (Siehe \*) M10 Gewindeplatte an die Außenseite von die Unterbodenplatte einstecken. M8 Gewindeplatte an die Innenseite von die Unterbodenplatte einstecken.

## GB / USA / Canada

### Step 02: Mounting of the front brackets

Remove the rubber plugs on the left front inside and outside. Check and clean the thread of the plate nut using a bolt before mounting (see \*) Insert the M10 plate nut into the floor panel on the outside. insert the M8 plate nut into the floor panel on the inside.

## F

### Étape 02 : montage des supports avant

Déposer les obturateurs en caoutchouc, intérieur et extérieur, côté avant gauche. Contrôler le filetage des écrous rectangulaires, puis les nettoyer à l'aide d'une vis avant de les monter (voir \*). Insérer l'écrou rectangulaire M10 dans le panneau de plancher, côté extérieur. Insérer l'écrou rectangulaire M8 dans le panneau de plancher, côté intérieur.

## E

### Paso n.º 2: Montaje de los soportes delanteros

Extraiga los tapones de goma interior y exterior de la parte delantera izquierda. Verifique y limpie la rosca de la tuerca de la placa con un perno antes de realizar el montaje (consulte \*) Introduzca la tuerca plana M10 en la parte exterior del panel del piso. Introduzca la tuerca plana M8 en la parte interior del panel del piso.

## I

### Step 02: Montare le staffe anteriori

Rimuovere i tappi in plastica sul lato anteriore sinistro interno ed esterno. Controllare e pulire la filettatura della piastrina filettata utilizzando un bullone prima del montaggio (vedere \*) Inserire la piastrina filettata M10 nel pannello del pavimento, esternamente. Inserire la piastrina filettata M8 nel pannello del pavimento, internamente.

## NL

### Stap 02: Montage van de voorste steunen

Verwijder de binnenste en buitenste rubber pluggen aan de voorzijde links. Controleer de schroefdraad van de moerplaat en reinig deze met een bout alvorens de moerplaat te monteren (zie \*) Steek de M10 moerplaat in het buitenste deel van de bodemplaat. Steek de M8 moerplaat in het binnenste deel van de bodemplaat.

## S

### Steg 02: Montering av främre hållare

Ta bort gummipluggarna på in- och utsida fram vänster. Kontrollera och gör rent gängorna på gängblecket med en skruv före montering (se \*) För in gängblecket M10 i golvplåten på utsidan. För in gängblecket M8 i golvplåten på insidan.



## PT

### Passo 2: Montagem dos suportes dianteiros

Remova as tampas de borracha na dianteira esquerda interior e exterior. Antes da montagem, verifique e limpe a rosca da porca da placa, utilizando um parafuso (ver \*)

Insira a porca da placa M10 no painel do piso no exterior.

Insira a porca da placa M8 no painel do piso no interior.

## PL

### Krok 02: Montaż przednich wsporników

Zdemontować przednie gumowe zaślepki z lewej strony od wewnątrz i od zewnątrz. Przed zamontowaniem sprawdzić i wyczyścić gwint płytki gwintowanej przy pomocy śruby (patrz \*)

Włożyć płytkę gwintowaną M10 w panel podłogi po stronie zewnętrznej. Włożyć płytkę gwintowaną M8 w panel podłogi po stronie wewnętrznej.

## CZ

### Krok 02: Montáž předních držáků

Vyjměte vnitřní i vnější gumové zátky na levé přední straně. Před montáží zkontrolujte a očistěte závit talířové matice pomocí šroubu (viz \*)

Vložte talířovou matici M10 do podlahového panelu na vnější straně.

Vložte talířovou matici M8 do podlahového panelu na vnitřní straně.

## J

### ステップ02: フロントブラケットを取り付ける

左前の内側と外側のゴムプラグを取り外します。取付け前に、ボルトを使用してプレートナットのネジ山を確認して清掃します (\*参照)

M10プレートナットを外側のフロアパネルの穴に差し込みます。

M8プレートナットを内側のフロアパネルの穴に差し込みます。

## CN

### 步骤 02: 安装前托架

卸下左前方内外两侧的橡皮塞。安装前检查并使用螺栓清洁板螺母的螺纹 (参见 \*)

将 M10 板螺母插入外侧地板中。

将 M8 板螺母插入内侧地板中。

## RU

### Этап 02. Установка передних кронштейнов

Снимите внутренние и наружные резиновые заглушки в левой передней части. Перед установкой проверьте и очистите резьбу пластинчатой гайки при помощи болта (см. \*).

Вставьте пластинчатую гайку M10 в наружную часть панели пола.

Вставьте пластинчатую гайку M8 во внутреннюю часть панели пола.

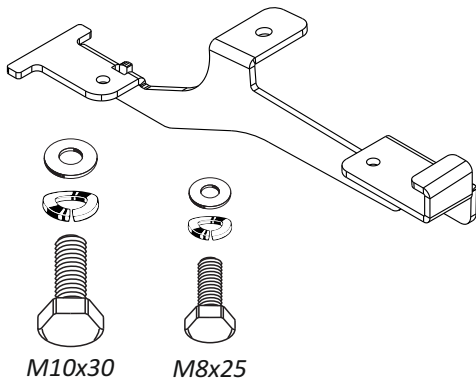
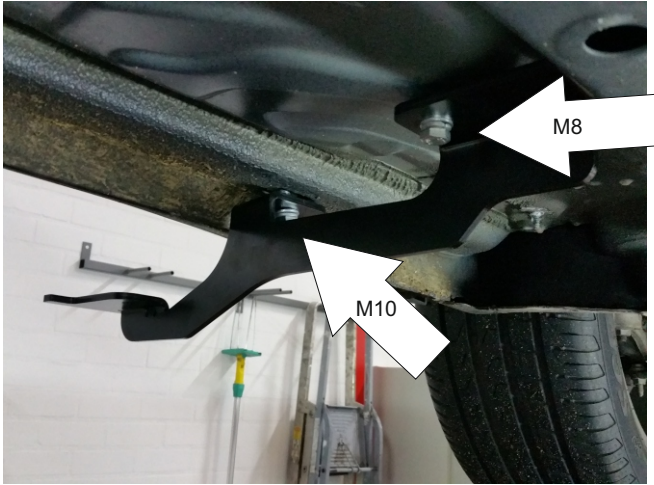

## D

### Schritt 03: Befestigung Halter vorne

Montiere Halter links vorne mit M10x30 Schraube, Sicherungsscheibe und Karosseriescheibe an der Außenseite. Verwende M8x25 Schraube, Sicherungsscheibe und Karosseriescheibe an der Innenseite. Schrauben von Hand anziehen.

## GB / USA / Canada

### Step 03: Mounting of the front brackets

Place bracket left front using M10x30 bolt, springwasher and washer on the outside. Use M8x25 bolt, springwasher and washer on the inside. Tighten bolts by hand.

## F

### Étape 03 : montage des supports avant

Placer le support avant gauche à l'aide de la vis M10x30, la rondelle élastique et la rondelle plate, côté extérieur. Mettre en place la vis M8x25, la rondelle élastique et la rondelle plate, côté intérieur. Serrer les vis à la main.

## E

### Paso n.º 3: Montaje de los soportes delanteros

Coloque el soporte de la parte delantera izquierda con el perno M10x30, la arandela elástica y la arandela en el exterior. Utilice el perno M8x25, la arandela elástica y la arandela en el interior. Apriete los pernos manualmente.

## I

### Step 03: Montare le staffe anteriori

Posizionare la staffa anteriore sinistra utilizzando un bullone M10x30, una rondella elastica e una rondella, esternamente. Utilizzare un bullone M8x25, una rondella elastica e una rondella internamente. Serrare i bulloni manualmente.

## NL

### Stap 03: Montage van de voorste steunen

Plaats de steun links voor met een M10x30 bout, een veerring en een ring voor de buitenste bevestiging. Gebruik een M8x25 bout met een veerring en een ring voor de binnenste bevestiging. Draai de bouten met de hand vast.

## S

### Steg 03: Montering av främre hållare

Placera hållare vänster fram med skruv M10x30, låsbricka och bricka på utsidan. Använd skruv M8x25, låsbricka och bricka på insidan. Dra åt skruvar för hand.

## PT

### Passo 3: Montagem dos suportes dianteiros

Coloque o suporte esquerdo dianteiro, utilizando uma anilha, anilha de pressão e parafuso M10x30 no exterior. Utilize a anilha, anilha de pressão e parafuso M8x25 no interior.  
Aperte as porcas à mão.

## PL

### Krok 03: Montaż przednich wsporników

Zamontować przedni lewy wspornik przy pomocy śruby M10x30, podkładki sprężynowej i podkładki po stronie zewnętrznej.  
Po stronie wewnętrznej użyć śruby M8x25, podkładki sprężynowej i podkładki.  
Dokręcić śruby ręką.

## CZ

### Krok 03: Montáž předních držáků

Osadte levý přední držák pomocí šroubu M10 × 30, pérové podložky a podložky na vnější straně. Na vnitřní straně použijte šroub M8 × 25, pérovou podložku a podložku.  
Šrouby dotáhněte rukou.

## J

### ステップ03: フロントブラケットを取り付ける

M10x30ボルト、スプリングワッシャー、ワッシャーを使用してブラケット左前を外側に配置します。内側にM8x25ボルト、スプリングワッシャー、ワッシャーを使用します。ボルトを手で締めます。

## CN

### 步骤 03: 安装前托架

在外侧使用 M10x30 螺栓、弹簧垫圈和垫圈安装左前方的托架。  
在内侧使用 M8x25 螺栓、弹簧垫圈和垫圈。  
用手拧紧螺栓。

## RU

### Этап 03. Установка передних кронштейнов

Установите на наружную часть левый передний кронштейн при помощи болта M10 × 30, пружинной шайбы и шайбы.  
На внутренней стороне используйте болт M8 × 25, пружинную шайбу и шайбу. Затяните болты от руки.

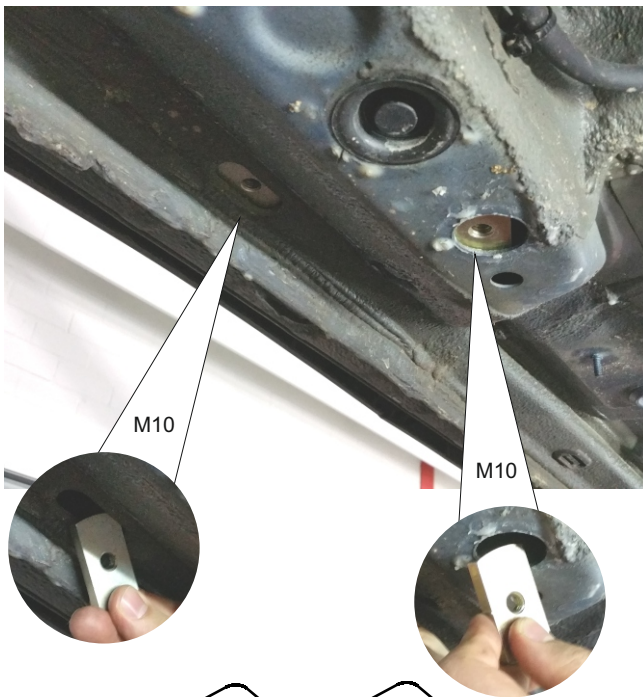
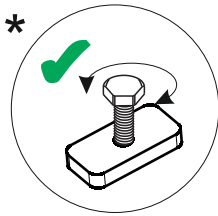
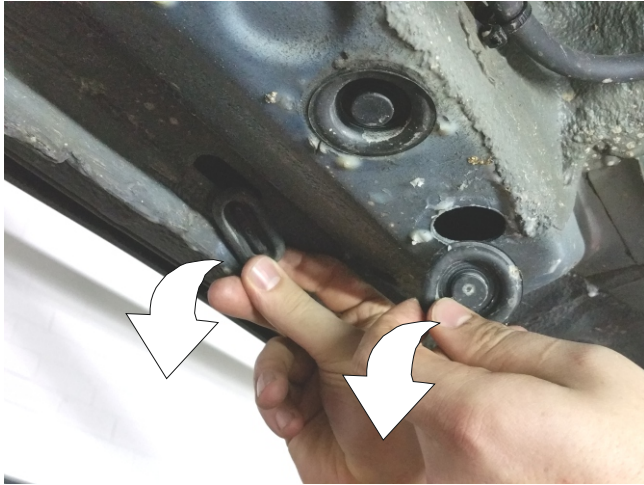

M10 25x50x8

**D**

#### Schritt 04: Befestigung Halter hinten

Entferne die Gummi Stopfen an der linken hinteren Innenseite und Außenseite. Überprüfen und reinigen Sie das Gewinde in die Gewindeplatte mittels einer Schraube vor die Montage. (Siehe \*) M10 Gewindeplatte an die Außenseite von die Unterbodenplatte einstecken. M10 Gewindeplatte an die Innenseite von die Unterbodenplatte einstecken.

**GB / USA / Canada**

#### Step 04: Mounting of the rear brackets.

Remove the rubber plugs on the left rear inside and outside. Check and clean the thread of the plate nut using a bolt before mounting (see \*)  
Insert the M10 plate nut into the floor panel on the outside.  
insert the M10 plate nut into the floor panel on the inside.

**F**

#### Étape 04 : montage des supports arrière

Déposer les obturateurs en caoutchouc, intérieur et extérieur, côté arrière gauche. Contrôler le filetage des écrous rectangulaires, puis les nettoyer à l'aide d'une vis avant de les monter (voir \*). Insérer l'écrou rectangulaire M10 dans le panneau de plancher, côté extérieur. Insérer l'écrou rectangulaire M10 dans le panneau de plancher, côté intérieur.

**E**

#### Paso n.º 4: Montaje de los soportes traseros.

Extraiga los tapones de goma de los lados exterior e interior de la parte trasera izquierda. Verifique y limpie la rosca de la tuerca de la placa con un perno antes de realizar el montaje (consulte \*)  
Introduzca la tuerca plana M10 en la parte exterior del panel del piso.  
Introduzca la tuerca plana M10 en la parte interior del panel del piso.

**I**

#### Step 04: Montare le staffe posteriori.

Rimuovere i tappi in plastica sul lato interno ed esterno posteriore sinistro. Controllare e pulire la filettatura della piastrina filettata utilizzando un bullone prima del montaggio (vedere \*)  
Inserire la piastrina filettata M10 nel pannello del pavimento, esternamente. Inserire la piastrina filettata M10 nel pannello del pavimento, internamente.

**NL**

#### Stap 04: Montage van de achterste steunen

Verwijder de binnenste en buitenste rubber pluggen aan de achterzijde links. Controleer de schroefdraad van de moerplaat en reinig deze met een bout alvorens de moerplaat te monteren (zie \*)  
Steek de M10 moerplaat in het buitenste deel van de bodemplaat.  
Steek de M10 moerplaat in het binnenste deel van de bodemplaat.

**S**

#### Steg 04: Montering av bakre hållare.

Ta bort gummipluggarna på in- och utsida bak vänster. Kontrollera och gör rent gängorna på gängblecket med en skruv före montering (se \*)  
För in gängblecket M10 i golvplåten på utsidan.  
För in gängblecket M10 i golvplåten på insidan.

## PT

### Passo 4: Montagem dos suporte traseiros.

Remova as tampas de borracha na traseira esquerda interior e exterior.

Antes da montagem, verifique e limpe a rosca da porca da placa, utilizando um parafuso (ver \*) Insira a porca da placa M10 no painel do piso no exterior.

Insira a porca da placa M10 no painel do piso no interior.

## PL

### Krok 04: Montaż tylnych wsporników.

Zdemontować tylne gumowe zaślepki z lewej strony od wewnątrz i od zewnątrz.

Przed zamontowaniem sprawdzić i wyczyścić gwint płytki gwintowanej przy pomocy śruby (patrz \*)

Włożyć płytkę gwintowaną M10 w panel podłogi po stronie zewnętrznej.

Włożyć płytkę gwintowaną M10 w panel podłogi po stronie wewnętrznej.

## CZ

### Krok 04: Montáž zadních držáků.

Vyjměte vnitřní i vnější gumové zátky na levé zadní straně.

Před montáží zkontrolujte a očistěte závit taliřové matice pomocí šroubu (viz \*) Vložte taliřovou matici M10 do podlahového panelu na vnější straně.

Zasuňte taliřovou matici M10 do podlahového panelu na vnitřní straně.

## J

### ステップ04: リアブラケットを取り付ける

左後の内側と外側のゴムプラグを取り外します。

取付け前に、ボルトを使用してプレートナットのネジ山を確認して清掃します (\*参照) M10 プレートナットを外側のフロアパネルの穴に差し込みます。M10 プレートナットを内側のフロアパネルの穴に差し込みます。

## CN

### 步骤 04: 安装后部托架。

卸下左后方内外两侧的橡皮塞。

安装前检查并使用螺栓清洁板螺母的螺纹 (参见 \*)

将 M10 板螺母插入外侧地板中。

将 M10 板螺母插入内侧地板中。

## RU

### Этап 04. Установка задних кронштейнов

Снимите внутренние и наружные резиновые заглушки в левой задней части. Перед установкой проверьте и очистите резьбу пластинчатой гайки при помощи болта (см. \*).

Вставьте пластинчатую гайку M10 в наружную часть панели пола.

Вставьте пластинчатую гайку M10 во внутреннюю часть панели пола.

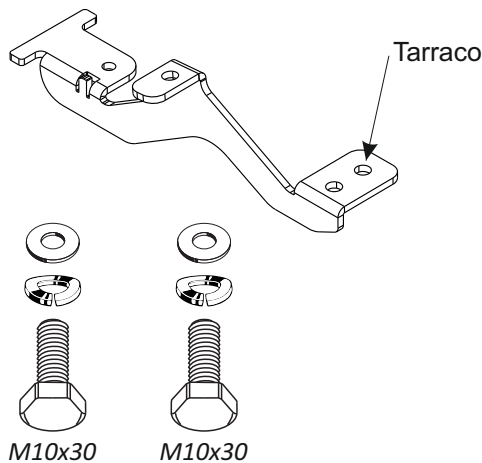
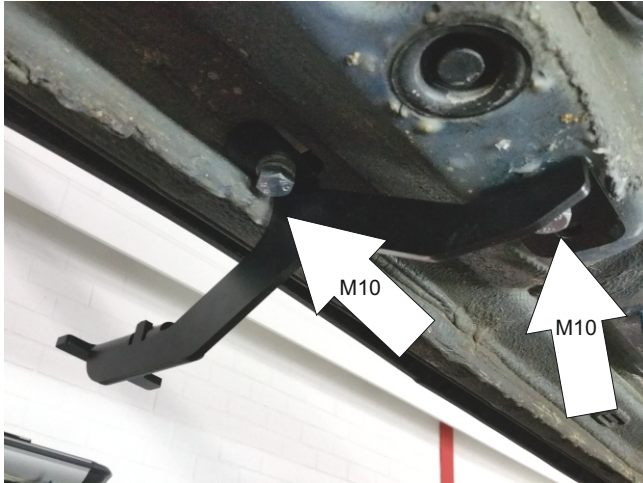

**D**

### Schritt 05: Befestigung Halter hinten

Montiere Halter links hinten mit M10x30 Schraube, Sicherungsscheibe und Karosseriescheibe an der Außenseite und M10x30 Schraube, Sicherungsscheibe und Karosseriescheibe an der Innenseite.  
Schrauben von Hand anziehen.

**GB / USA / Canada**

### Step 05: Mounting of the rear brackets.

Place bracket left rear using M10x30 bolt, springwasher and washer on the outside and M10x30 bolt, springwasher and washer on the inside.  
Tighten bolts by hand.

**F**

### Étape 05 : montage des supports arrière

Placer le support arrière gauche à l'aide de la vis M10x30, la rondelle élastique et la rondelles plate, côté extérieur, et de la vis M10x30, la rondelle élastique et la rondelles plate, côté intérieur.  
Serrer les vis à la main.

**E**

### Paso n.º 5: Montaje de los soportes traseros.

Coloque el soporte de la parte trasera izquierda con el perno M10x30, la arandela elástica y la arandela en el exterior, así como el perno M10x30, la arandela elástica y la arandela en el interior.  
Apriete los pernos manualmente.

**I**

### Step 05: Montare le staffe posteriori.

Posizionare la staffa posteriore sinistra utilizzando un bullone M10x30, una rondella elastica e una rondella esternamente, e un bullone M10x30, una rondella elastica e una rondella internamente.  
Serrare i bulloni manualmente.

**NL**

### Stap 05: Montage van de achterste steunen

Plaats de steun links achter met een M10x30 bout, een veerring en een ring voor de buitenste bevestiging.  
Gebruik een M10x30 bout met een veerring en een ring voor de binnenste bevestiging.  
Draai de bouten met de hand vast.

**S**

### Steg 05: Montering av bakre hållare.

Placera hållare vänster bak med hjälp av skruv M10x30, låsbricka och bricka på utsidan och skruv M10x30, låsbricka och bricka på insidan.  
Dra åt skruvar för hand.



## PT

### **Passo 5: Montagem dos suporte traseiros.**

Coloque o suporte esquerdo traseiro, utilizando uma anilha, anilha de pressão e parafuso M10x30 no exterior e a anilha, anilha de pressão e parafuso M10x30 no interior. Aperte as porcas à mão.

## PL

### **Krok 05: Montaż tylnych wsporników.**

Zamontować tylny lewy wspornik przy pomocy śruby M10x30, podkładki sprężynowej i podkładki po stronie zewnętrznej i przy pomocy śruby M10x30, podkładki sprężynowej i podkładki po stronie wewnętrznej.

Dokręcić śruby ręką.

## CZ

### **Krok 05: Montáž zadních držáků.**

Upevněte levý zadní držák pomocí šroubu M10 × 30, pérové podložky a podložky na vnější straně a šroubu M10 × 30, pérové podložky a podložky na vnitřní straně.

Šrouby dotáhněte rukou.

## J

### **ステップ05: リアブラケットを取り付ける**

M10x30ボルト、スプリングワッシャー、ワッシャーを使用してブラケット左後を外側に配置し、M10x30ボルト、スプリングワッシャー、ワッシャーを使用して内側に配置します。ボルトを手で締めます。

## CN

### **步骤 05: 安装后部托架。**

在外侧使用 M10x30 螺母、弹簧垫圈和垫圈安装左后方的托架，并在内侧使用 M10x30 螺栓、弹簧垫圈和垫圈。

用手拧紧螺栓。

## RU

### **Этап 05. Установка задних кронштейнов**

Установите левый задний кронштейн на наружную часть при помощи болта M10 × 30, пружинной шайбы и шайбы и на внутреннюю часть при помощи болта M10 × 30, пружинной шайбы и шайбы. Затяните болты от руки.

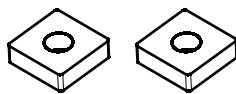
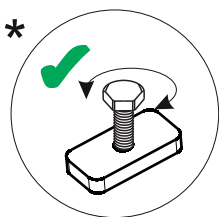

M8 20x20x6

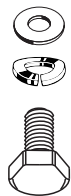
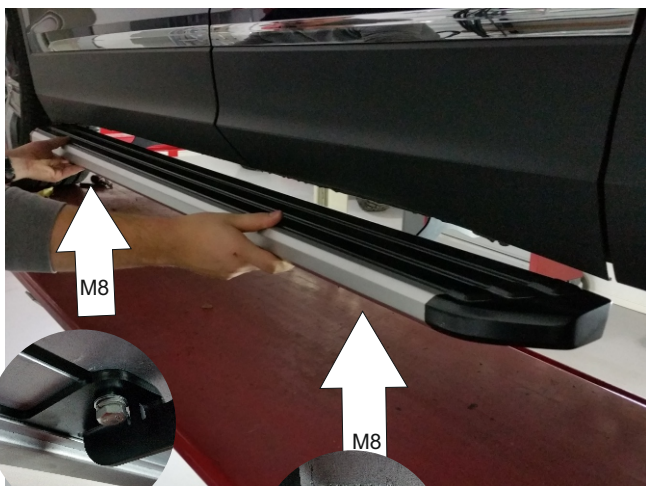

M8x20

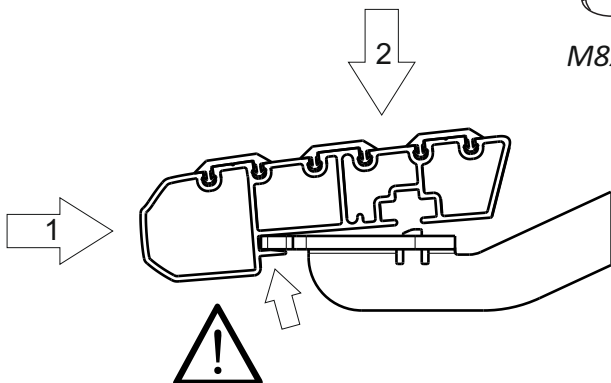

## D

### Schritt 06: Trittbrettmontage am Halter

Überprüfen und reinigen Sie das Gewinde in die Gewindeplatte mittels einer Schraube vor die Montage. (Siehe \*)

Platzieren die M8 Gewindeplatte in die Schlitze an der Trittbrettunterseite.

Verwende eine M8 Schraube als Werkzeug um 2 Gewindeplatte in die Schlitze zu platzieren.

Montiere das Trittbrett an den Halter mit M8x20 Schrauben, Sicherungsscheiben und Karosseriescheiben. Schrauben von Hand anziehen.

## GB / USA / Canada

### Step 06: Mounting of the runningboard

Check and clean the thread of the plate nut using a bolt before mounting (see \*)

Place the M8 plate nuts in the rail at the underside of the runningboard. Use a M8 bolt as a tool to place 2 plate nuts in the rail. Place the runningboard and mount it to the brackets using M8x20 bolts, springwashers and washers. Tighten bolts by hand.

## F

### Étape 06 : montage du marchepied

Contrôler le filetage des écrous carrés, puis les nettoyer à l'aide d'une vis avant de les monter (voir \*). Insérer les écrous carrés M8 dans la glissière de la face inférieure du marchepied.

Utiliser une vis M8 pour tenir chacun des 2 écrous carrés et les faire coulisser dans la glissière. Placer le marchepied et le monter sur les supports à l'aide des vis M8x20, des rondelles élastiques et des rondelles plates.

Serrer les vis à la main.

## E

### Paso n.º 6: Montaje del estribo

Verifique y limpie la rosca de la tuerca de la placa con un perno antes de realizar el montaje (consulte \*)

Coloque las tuercas planas M8 en la guía, en la parte inferior del estribo.

Utilice un perno M8 para colocar las 2 tuercas planas en la guía.

Coloque el estribo y móntelo en los soportes con los pernos M8x20, las arandelas elásticas y las arandelas.

Apriete los pernos manualmente.

## I

### Step 06: Montare la pedana

Controllare e pulire la filettatura della piastrina filettata utilizzando un bullone prima del montaggio (vedere \*)

Posizionare le piastrine filettate M8 nella guida sulla parte inferiore della pedana. Utilizzare un bullone M8 per posizionare 2 piastrine filettate nella guida. Posizionare la pedana e montarla alle staffe utilizzando dei bulloni M8x20, rondelle elastiche e rondelle.

Serrare i bulloni manualmente.

## NL

### Stap 06: Montage van de treeplank

Controleer de schroefdraad van de moerplaat en reinig deze met een bout alvorens de moerplaat te monteren (zie \*)

Schuif de M8 moerplaten in de rail aan de onderzijde van de treeplank. Gebruik een M8 bout als gereedschap om de 2 moerplaten naar hun positie in de rail te schuiven. Plaats de treeplank en bevestig hem op de steunen met M8x20 bouten, veerringen en ringen.

Draai de bouten met de hand vast.

## S

### Steg 06: Montering av fotsteget

Kontrollera och gör rent gängorna på gängblecket med en skruv före montering (se \*)

Placera gängbleck M8 i skenan på undersidan av fotsteget.

Använd skruv M8 för att placera 2 gängbleck i skenan. Placera

fotsteget och montera det i fästena med skruvar M8x20, låsbrickor och brickor. Dra åt skruvar för hand.

## PT

### Passo 6: Montagem do estribo corrido.

Antes da montagem, verifique e limpe a rosca da porca da placa, utilizando um parafuso (ver \*) Coloque as porcas da placa M8 no carril na parte inferior do estribo corrido. Utilize o parafuso M8 como uma ferramenta para colocar 2 porcas de placa no carril.

Coloque o estribo corrido e monte-o sobre os suportes utilizando anilhas, anilhas de pressão e parafusos M8x20.

Aperte as porcas à mão.

## PL

### Krok 06: Montaż stopnia

Przed zamontowaniem sprawdzić i wyczyścić gwint płytki gwintowanej przy pomocy śruby (patrz \*)

Umieścić płytki gwintowane M8 w szynie od spodu stopnia. Użyć

śruby M8 jako narzędzia do montażu w szynie 2 płytek gwintowanych.

Ułożyć i zamontować stopień na wspornikach przy pomocy śrub M8x20, podkładek sprężynowych i podkładek. Dokręcić śruby ręką.

## CZ

### Krok 06: Montáž stupačky

Před montáží zkontrolujte a očistěte závit talířové matice pomocí

šroubu (viz \*) Vložte talířové matice M8 do lišty na spodní straně

stupačky. K umístění 2 talířových matic do lišty použijte šroub M 8.

Stupačku umístěte a upevněte ji k držákům pomocí šroubů M8 × 20,

pérových podložek a podložek. Šrouby dotáhněte rukou.

## J

### ステップ06: ランニングボードを取り付ける

取付け前に、ボルトを使用してプレートナットのネジ山を確認して清掃します (\*参照)

M8プレートナットをランニングボード下側のレールに配置します。

M8ボルトを工具として使用して、2つのプレートナットをレールに

配置します。

ランニングボードを配置し、M8x20ボルト、スプリングワッシャー、ワッシャーを使用してブラケットに取り付けます。ボルトを手で締めます。

## CN

### 步骤 06: 安装踏板

安装前检查并使用螺栓清洁板螺母的螺纹 (参见 \*)

将 M8 板螺母安装在踏板下侧的导轨上。

利用 M8 螺栓将 2 颗板螺母安装在导轨上。

安装踏板并使用 M8x20 螺栓、弹簧垫圈和垫圈将其固定在托架上。

用手拧紧螺栓。

## RU

### Этап 06. Установка подножек

Перед установкой проверьте и очистите резьбу пластинчатой

гайки при помощи болта (см. \*). Установите пластинчатую

гайку M8 в направляющую на нижней поверхности подножки.

Используйте болт M8 в качестве инструмента для установки двух

пластинчатых гаек в направляющую. Установите подножку и

закрепите ее на кронштейнах при помощи болтов M8 × 20,

пружинных шайб и шайб. Затяните болты от руки.

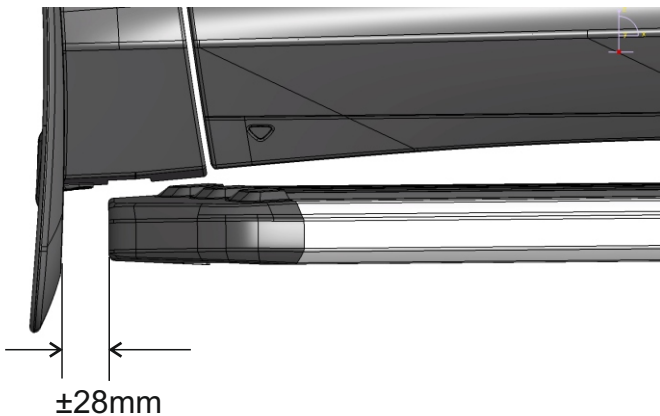
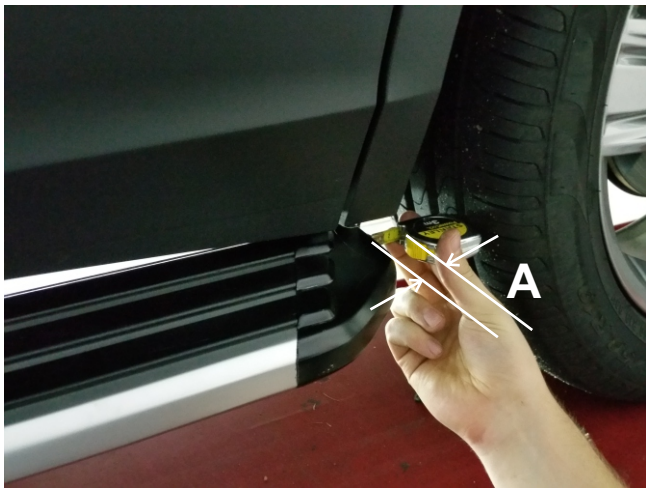
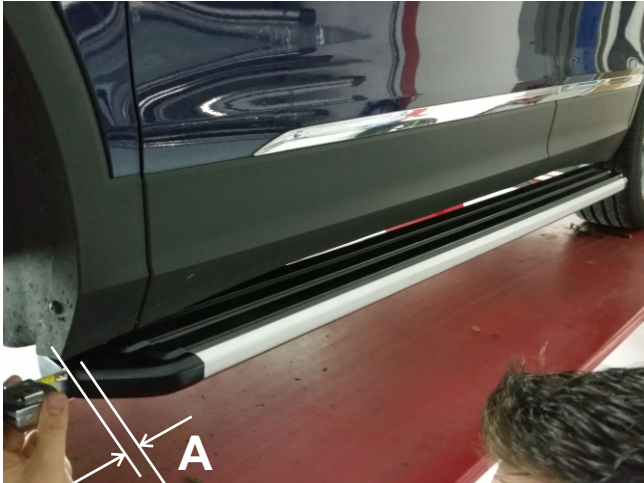

**D**

### Schritt 07: Trittbrettmontage am Halter

Mittigkeit und Abstand von Trittbrett zum Fahrzeug kontrollieren. Raum „A“ vorne und Raum „A“ hinten sollte ungefähr gleich sein. Bei Ausrüstung mit Schmutzfängern sollte der Abstand zwischen Schmutzfänger und Trittbrett ca. 28 mm betragen.

**GB / USA / Canada**

### Step 07: Mounting of the runningboard

Align the runningboard. The space „A“ on the front and the space „A“ on the rear should be approx. the same. In case there are mudflaps fitted, the distance between mudflap and runningboard should be approx. 28mm

**F**

### Étape 07 : montage du marchepied

Aligner le marchepied. L'espacement « A » à l'avant et l'espacement « A » à l'arrière doivent être identiques. Si des pare-boues sont montés, la distance entre le pare-boue et le marchepied doit être d'environ 28 mm.

**E**

### Paso n.º 7: Montaje del estribo

Alinee el estribo. El espacio "A" de la parte delantera y el espacio "A" de la parte trasera deben ser aproximadamente idénticos.

Si hay guardabarros instalados, la distancia entre el guardabarros y el estribo debe ser de 28 mm aproximadamente.

**I**

### Step 07: Montare la pedana

Allineare la pedana. Lo spazio "A" sulla parte anteriore e lo spazio "A" sulla parte posteriore devono essere più o meno uguali. Se sono montati paraspruzzi, la distanza tra il paraspruzzi e il predellino deve essere di circa 28 mm.

**NL**

### Stap 07: Montage van de treeplank

Stel de treeplank af. De afstand "A" moet aan de voorzijde en aan de achterzijde ongeveer even groot zijn.

Als er spatlappen gemonteerd zijn, moet de afstand tussen de spatlap en de treeplank ongeveer 28 mm zijn.

**S**

### Steg 07: Montering av fotsteget

Passa in fotsteget. Avståndet "A" i fram och avståndet "A" i bak bör vara ungefär det samma.

Om flera stänkskärmar är monterade bör avståndet mellan stänkskärm och sidosteg vara ca 28 mm.

## PT

### Passo 7: Montagem do estribo corrido.

Alinhe com o estribo corrido. O espaço "A" na dianteira e o espaço "A" na traseira deve ser aproximadamente o mesmo. Se existirem guarda-lamas, a distância entre o guarda-lamas e o estribo corrido deve ser de aproximadamente 28 mm.

## PL

### Krok 07: Montaż stopnia

Wyrównać stopień. Przestrzeń „A” z przodu i przestrzeń „A” z tyłu powinny być takie same. W przypadku gdy pojazd jest wyposażony w chłapacze, odległość między chłapaczem a stopniem do wsiadania powinna wynosić ok. 28 mm.

## CZ

### Krok 07: Montáž stupačky

Stupačku ustavte. Přední mezera „A“ a zadní mezera „A“ by měly být přibližně stejné.

V případě, že jsou namontovány zástěrky, vzdálenost mezi zástěrkou a stupačkou by měla být zhruba 28 mm.

## J

ステップ07: ランニングボードを取り付ける  
ランニングボードを合わせます。フロントのスペース“A”とリアのスペース“A”はほぼ同じになるようにしてください。  
泥よけが取り付けられている場合は、泥よけと踏み板との間の距離は約28mmにしてください。

## CN

### 步骤 07: 安装踏板

对齐踏板。前后两端的间隙“A”应大致相同。  
如果安装了挡泥板，则其与踏板之间的距离应约为 28mm。

## RU

### Этап 07. Установка подножек

Выровняйте подножку. Расстояние А в передней части и расстояние А в задней части должны быть приблизительно одинаковыми.

При наличии брызговиков расстояние между брызговиком и подножкой должно составлять прикл. 28 мм.



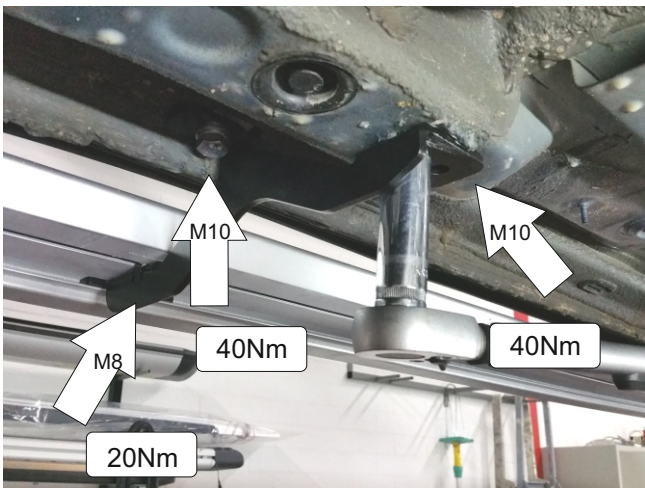
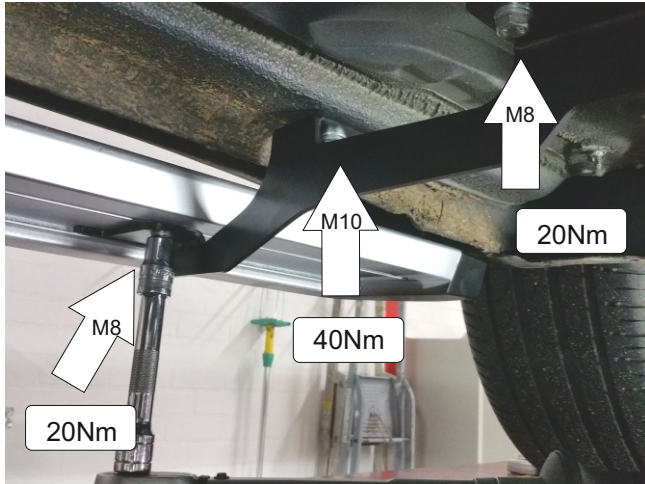

## D

### Schritt 08: Trittbrettmontage am Halter

M10 Schrauben mit 40Nm und M8 Schrauben mit 20Nm anziehen. Schritte 2 bis 9 wiederholen an der rechten Seite des Fahrzeugs.

## GB / USA / Canada

### Step 08: Mounting of the runningboard

Tighten bolts M10 with 40Nm and M8 bolts with 20Nm. Repeat steps 2 to 9 on the right side of the car.

## F

### Étape 08 : montage du marchepied

Serrer les vis M10 au couple de 40 Nm et les vis M8 au couple de 20 Nm. Répéter les étapes 2 à 9 sur le côté droit de la voiture.

## E

### Paso n.º 8: Montaje del estribo

Apriete a 40 Nm los pernos M10 y a 20 Nm los pernos M8. Repita los pasos del 2 al 9 en el lado derecho del vehículo.

## I

### Step 08: Montare la pedana

Serrare i bulloni M10 a 40 Nm e i bulloni M8 a 20 Nm. Ripetere gli step da 2 a 9 sul lato destro del veicolo.

## NL

### Stap 08: Montage van de treeplank

Zet alle M10 bouten vast met 40 Nm en alle M8 bouten met 20 Nm. Herhaal stap 2 t/m 9 aan de rechterzijde van de auto.

## S

### Steg 08: Montering av fotsteget

Dra åt skruvar och muttrar M10 med 40 Nm och skruvar M8 med 20 Nm. Upprepa steg 2 till 9 på höger sida av bilen.



## PT

### Passo 8: Montagem do estribo corrido.

Aperte os parafusos M10 com 40 Nm e os parafusos M8 com 20 Nm. Repita os passos 2 a 9 do lado direito do automóvel.

## PL

### Krok 08: Montaż stopnia

Dokręć śruby M10 z momentem 40 Nm, a śruby M8 z momentem 20 Nm. Powtórz kroki od 2 do 9 z prawej strony samochodu.

## CZ

### Krok 08: Montáž stupačky

Šrouby M10 utáhněte momentem 40 Nm a šrouby M8 momentem 20 Nm. Opakujte kroky 2 až 9 na pravé straně vozidla.

## J

### ステップ08: ランニングボードを取り付ける

ボルトM10を40Nmで、M8ボルトを20Nmで締めます。  
ステップ2から9を車両の右側に対して繰り返します。

## CN

### 步骤 08: 安装踏板

分别以 40Nm 和 20Nm 的扭矩拧紧 M10 和 M8 螺栓。  
在车辆右侧重复步骤 2 至 9。

## RU

### Этап 08. Установка подножек

Затяните болты M10 с моментом 40 Н·м, а болты M8 — с моментом 20 Н·м. Повторите этапы со 2-го по 9-й на правой стороне автомобиля.

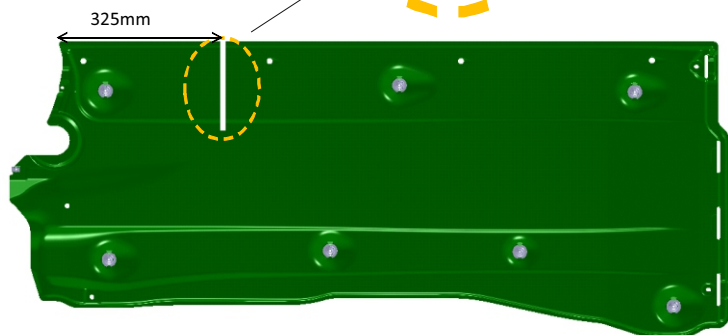
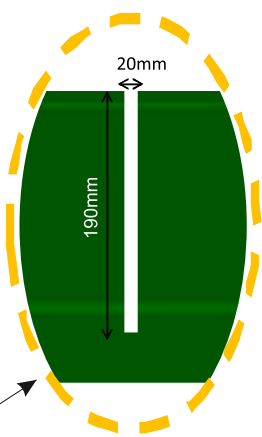
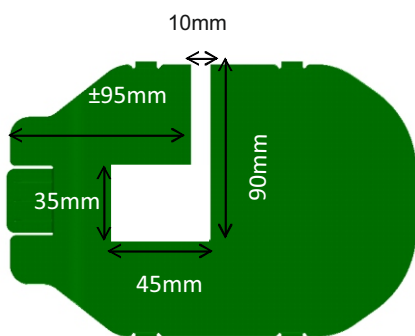
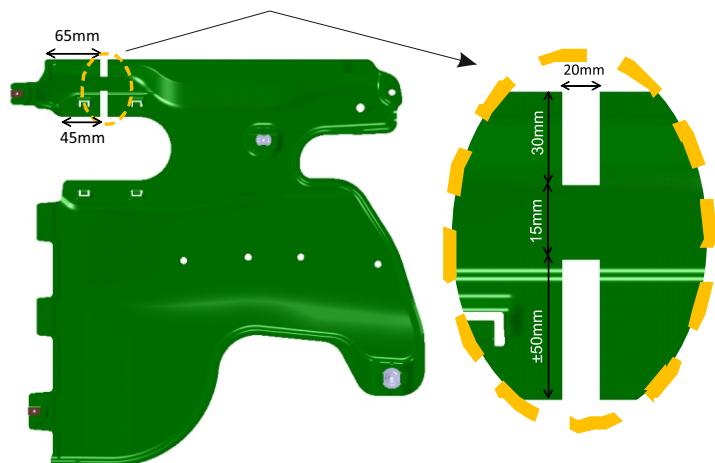

**D**

### Schritt 09: Unterbodenverkleidung ausschneiden

Schneide an der linken Seite von den Unterbodenverkleidungen Teile aus, wie auf den Foto's angegeben.

**GB / USA / Canada**

### Step 09: Cut out the floor cover plates

Cut out the parts of the cover plates on left side as shown in the photos.

**F**

### Étape 09 : découpe des plaques de recouvrement de plancher

Découper les parties des plaques de recouvrement du côté gauche, comme illustré sur les photos.

**E**

### Paso n.º 9: Corte de las placas de la cubierta del piso

Corte las placas de la cubierta del lado izquierdo tal como se muestra en las imágenes.

**I**

### Step 09: Ritagliare le lamiere di protezione pavimento

Ritagliare le sezioni di lamiera protettiva sul lato sinistro, come mostrato nelle foto.

**NL**

### Stap 09: Aanpassen van de bodembeschermpaten

Knip de op de afbeeldingen aangegeven delen uit de beschermplaten aan de linkerzijde van de auto.

**S**

### Steg 09: Utskärning av golvetts täckplåtar

Skär ut de delar av täckplåtarna på vänster sida som anges i fotografierna.



## PT

### Passo 9: Corte as placas de cobertura do piso

Corte as peças das placas de cobertura do lado esquerdo conforme apresentado nas fotos.

## PL

### Krok 09: Wycinanie nakładek podłogowych

Wyciąć części nakładek z lewej strony, tak jak przedstawiono na zdjęciu.

## CZ

### Krok 09: Vyříznutí obložení prahů

Vyřízněte části obložení prahů na levé straně, viz ilustrace na obrázcích.

## J

ステップ09: フロアカバープレートを切断する  
写真のとおり、左側のカバープレートの一部を切断します。

## CN

步骤 09: 剪下地板横梁盖板  
剪下左侧的横梁盖板部件, 如照片所示。

## RU

### Этап 09. Выполнение вырезов на накладках днища

Вырежьте части накладок днища на левой стороне, как показано на фотографиях.

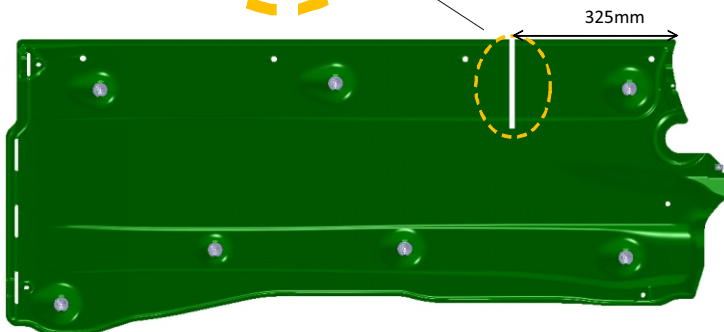
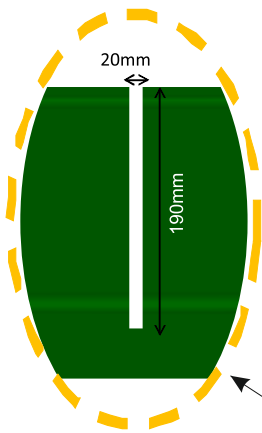
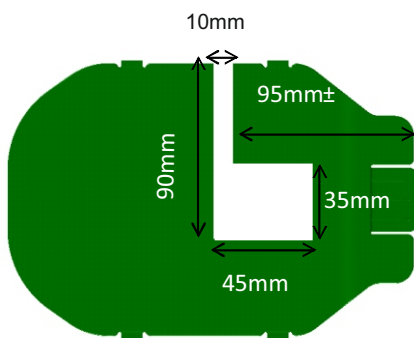
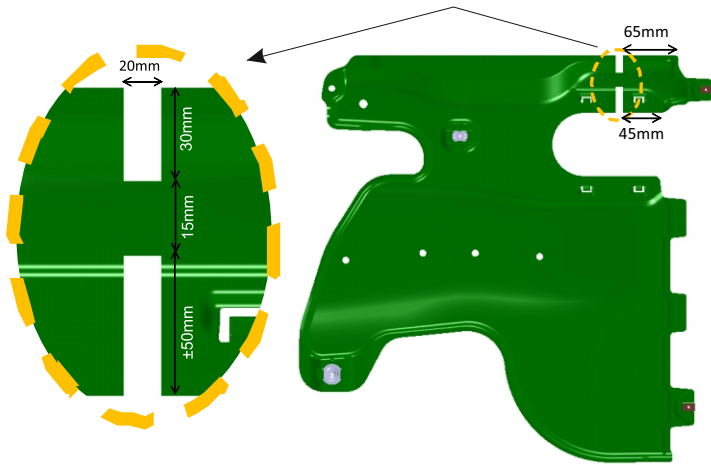

**D**

### Schritt 10: Unterbodenverkleidung ausschneiden

Schneide an der rechten Seite von den Unterbodenverkleidungen Teile aus, wie auf den Foto's angegeben.

**GB / USA / Canada**

### Step 10: Cut out the floor cover plates

Cut out the parts of the cover plates on right side as shown in the photos.

**F**

### Étape 10 : découpe des plaques de recouvrement de plancher

Découper les parties des plaques de recouvrement du côté droit, comme illustré sur les photos.

**E**

### Paso n.º 10: Corte de las placas de la cubierta del piso

Corte las placas de la cubierta del lado derecho tal como se muestra en las imágenes.

**I**

### Step 10: Ritagliare le lamiere di protezione pavimento

Ritagliare le sezioni di lamiera protettiva sul lato destro, come mostrato nelle foto.

**NL**

### Stap 10: Aanpassen van de bodembeschermpaten

Knip de op de afbeeldingen aangegeven delen uit de beschermplaten aan de rechterzijde van de auto.

**S**

### Steg 10: Utskärning av golvetts täckplåtar

Skär ut de delar av täckplåtarna på höger sida som anges i fotografierna.



## PT

### Passo 10: Corte as placas de cobertura do piso

Corte as peças da placa de cobertura do lado direito conforme apresentado nas fotos.

## PL

### Krok 10: Wycinanie nakładek podłogowych

Wyciąć części nakładek z prawej strony, tak jak przedstawiono na zdjęciu.

## CZ

### Krok 10: Vyříznutí obložení prahů

Vyřízněte části obložení prahů na pravé straně, viz ilustrace na obrázcích.

## J

ステップ10: フロアカバープレートを切断する  
写真のとおり、右側のカバープレートの一部を切断します。

## CN

步骤 10: 剪下地板横梁盖板  
剪下右侧的横梁盖板部件, 如照片所示。

## RU

### Этап 10. Выполнение вырезов на накладках днища

Вырежьте части накладок днища на правой стороне, как показано на фотографиях.



**PL**

**Krok 11: Montaż nakładek podłogowych**

Zamontować nakładki z lewej i z prawej strony spodu pojazdu.

**CZ**

**Krok 11: Výměna obložení prahů**

Vyměňte obložení prahů na levé a pravé spodní straně vozidla.

**J**

ステップ11:フロアカバープレートを交換する  
車両左右の下側の、カバープレートを交換します。

**CN**

步骤 11: 更换地板横梁盖板  
更换车辆下侧左边和右边的横梁盖板。

**RU**

**Этап 11. Повторная установка накладок днища**

Повторно установите накладки днища на левой и правой стороне днища автомобиля.

**D**

**Schritt 11: Befestigung Unterbodenverkleidung**

Montiere die ausgeschnittene Unterbodenverkleidung links und rechts an der Unterseite des Fahrzeugs.

**GB / USA / Canada**

**Step 11: Replacing the floor cover plates**

Replace the cover plates on the left and right of the underside of the vehicle.

**F**

**Étape 11 : repose des plaques de recouvrement de plancher**

Reposer les plaques de recouvrement des côté gauche et droit du soubassement du véhicule.

**E**

**Paso n.º 11: Colocación de las placas de la cubierta del piso**

Coloque de nuevo las placas de la cubierta de los lados izquierdo y derecho situadas en la parte inferior del vehículo.

**I**

**Step 11: Rimontare le lamiere di protezione pavimento**

Rimontare le lamiere protettive sul lato destro e sinistro della parte inferiore del veicolo.

**NL**

**Stap 11: Monteren van de bodembeschermplaten**

Monteer de beschermplaten links en rechts aan de onderzijde van de auto.

**S**

**Steg 11: Installera täckplåtarna i golvet**

Installera täckplåtarna till höger och vänster på undersidan av fordonet.

**PT**

**Passo 11: Reinstalar as placas de cobertura do piso**

Reinstale as placas de cobertura do piso da esquerda e da direita na parte inferior do veículo.



Qualitätskontrolle  
Quality Check  
Contrôle qualité  
Control de calidad  
Controllo qualità  
Kvaliteitscontrole  
Kvalitetskontroll  
Verificação de qualidade  
Kontrola jakości  
Kontrola kvality  
品質チェック  
质量检查  
Проверка качества выполнения работ



Ende der Montagearbeiten  
Installation Complete  
Installation terminée  
Instalación completada  
Montaggio completato  
Montage voltooid  
Installationen slutförd  
Instalação concluída  
Montaż zakończony  
Montáž je hotová  
取り付けの完了  
安装完成  
Установка завершена