

Instruction Manual (EN)
Bedienungsanleitung (DE)
Notice d'utilisation (FR)
Manuale d'Istruzioni (IT)
Gebruiksaanwijzing (NL)
Instrucciones de manejo (ES)
Manual de Instruções (PT)
Brugsanvisning (SE)
Brugsanvisning (DK)

Instrukcja obsługi (PL)
Návod k použití (CZ)
Priručnik za upotrebu (HR)
Használati utasítás (HU)
Naudojimo instrukcija (LT)
Lietošanas norādījumi (LV)
Instrucțiuni de operare (RO)
Manuál (SK)

Flex Pocket Light 2in1 T-C

Art. 414777

Made in China



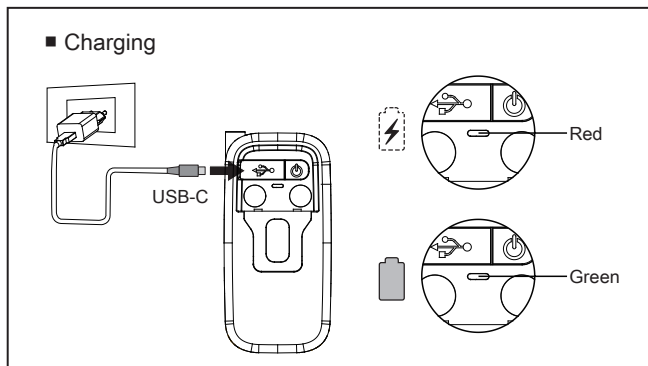
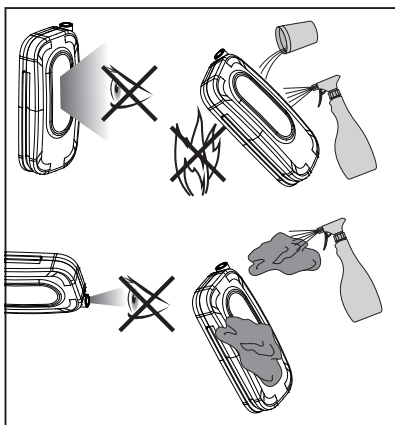
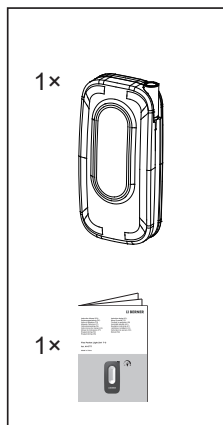

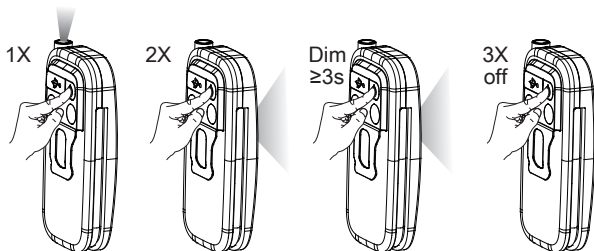
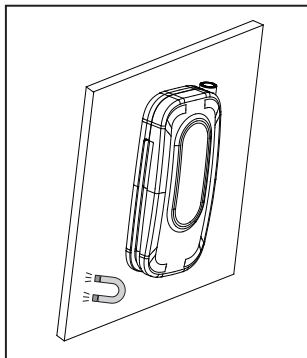
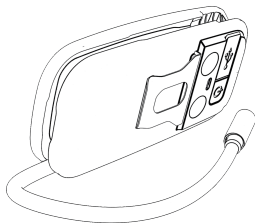
■ Discharging**360° rotation**

Product Details

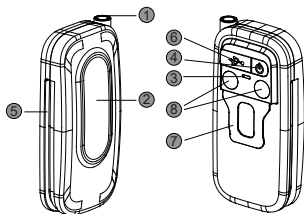

- ① Spot light
- ② Main light
- ③ Indicator light
- ④ ON/OFF switch
- ⑤ Flex hose
- ⑥ USB-C Interface
- ⑦ Clip
- ⑧ Magnet

Lamp Technical Data

Power of LED:	3+1W
Input:	5V $\overline{\text{---}}$ 1A
Battery Specification:	3.7V 2000mAh Li-ion
Time of Charging:	\leq 3.5h
Time of Discharging:	3 - 20h (Main light) 10h (Spot light)
Lumen output: Spot light	100lm(\geq 400 Lux@0.5m)
Main light (High)	300lm(\geq 400 Lux@0.5m)
Main light (Low)	30lm(\geq 40 Lux@0.5m)
Degree of protection:	IP65, IK09
Beam angle:	90°
CRI :	\geq 70
Color Temperature :	5300-6700K
Operation Temp :	-10°C ~ +40°C
Lamp dimensions:	135x65x 30mm
Lamp weight:	0.2kg

Disclaimer

The information in these operating instructions can be changed without prior notice.

Berner does not accept any liability for direct, indirect accidently or other damages or consequential damages wich result from the wrong usage or the application of the information in these operating instruction.

Environmental Protection



Do not dispose of electrical appliances, batteries and rechargeable batteries with your household rubbish
Waste electrical and electronic devices, batteries and rechargeable batteries are classified as hazardous waste
They must be collected separately from general waste to be recycled in an environmentally compatible manner

Warranty

We provide a warranty for this Berner device from the date of purchase and in accordance with the legal/ country-specific regulations (proof of purchase trough invoice or delivery date).

Damage caused by improper use is not covered by warranty.

Claims under warranty can only be accepted if the device is returned fully assembled to your Berner sales representative or an authorized Berner customer service workshop. We reserve the right to make technical changes.

Produced for
Berner Trading Holding GmbH
Bernerstraße 6
D-74653 Künzelsau

T +49 (0) 7940 121-0
F +49 (0) 7940 121-203
info@berner.eu
www.berner.eu

Produktdetails

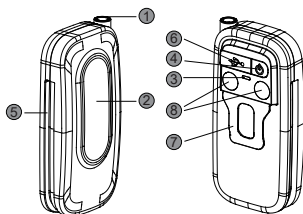

- ① Punktlicht
- ② Hauptlicht
- ③ Akku-Anzeige
- ④ Ein-/Ausmacher
- ⑤ Flexibler Schlauch
- ⑥ USB-C Schnittstelle
- ⑦ Clip
- ⑧ Magnet

Technische Daten der Lampe

Lampenleistung:	3+1W
Einspeisung:	5V $\overline{\text{---}}$ 1A
Spezifikation des Akkus:	3.7V 2000mAh Li-ion
Ladezeit:	\leq 3.5h
Entladezeit:	3 - 20h(Hauptlicht) 10h(Punktlicht)
Leistung: Punktlicht	100lm(\geq 400 Lux@0.5m)
Hauptlicht(Stufe 1)	300lm(\geq 400 Lux@0.5m)
Hauptlicht(Stufe 2)	30lm(\geq 40 Lux@0.5m)
Schutz-Klasse:	IP65, IK09
Abstrahlwinkel:	90°
CRI :	\geq 70
Farbtemperatur:	5300-6700K
Betriebstemperatur:	-10°C ~ +40°C
Dimensionierung:	135x65x 30mm
Gewicht:	0.2kg

Haftungsausschluss

Die Angaben in dieser Bedienungsanleitung können ohne vorherige Ankündigung geändert werden.

Berner übernimmt keinerlei Haftung für direkte, indirekte, zufällige oder sonstige Schäden oder Folgeschäden, die sich aus der unsachgemäßen Verwendung oder der Anwendung der in dieser Bedienungsanleitung bereitgestellten Informationen ergeben.

Umweltschutz



Entsorgen Sie Elektrogeräte, Batterien und Akkus nicht über den Hausmüll.

Elektro- und Elektronik-Altgeräte, Batterien und Akkus werden als gefährlicher Abfall eingestuft.

Sie müssen getrennt vom allgemeinen Hausmüll gesammelt werden, um umweltgerecht recycelt zu werden.

Gewährleistung

Wir übernehmen für dieses Berner-Gerät eine Gewährleistung ab Kaufdatum und gemäß den gesetzlichen/landesspezifischen Vorschriften (Kaufnachweis durch Rechnung oder Nennung des Lieferdatums).

Schäden, die durch unsachgemäßen Gebrauch entstehen, fallen nicht unter die Gewährleistung.

Gewährleistungsansprüche können nur akzeptiert werden, wenn das Gerät vollständig montiert an Ihren Berner-Handelsvertreter oder eine autorisierte Berner-Kundendienstwerkstatt zurückgeschickt wird. Technische Änderungen vorbehalten.

Caractéristiques du produit

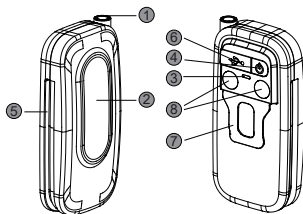

- ① lumière ponctuelle
- ② Lumière principale
- ③ Indicateur de batterie
- ④ Marche/arrêt
- ⑤ Tuyau flexible
- ⑥ Interface USB - C
- ⑦ Clip
- ⑧ Aimant

Caractéristiques techniques de la lampe

Puissance de la lampe:	3+1W
Entrée:	5V $\overline{\text{~}}$ 1A
Caractéristique batterie intégrée:	3.7V 2000mAh Li-ion
Durée de chargement:	\leq 3.5h
Durée de déchargement :	3 - 20h(Lumière principale) 10h (lumière ponctuelle)
Intensité lumineuse: lumière ponctuelle	100lm(\geq 400 Lux@0.5m)
Lumière principale(Maximum)	300lm(\geq 400 Lux@0.5m)
Lumière principale(Minimum)	30lm(\geq 40 Lux@0.5m)
Protection IP/IK:	IP65, IK09
Angle du faisceau:	90°
CRI:	\geq 70
Température de couleur:	5300-6700K
Température de service:	-10°C ~ +40°C
Dimension:	135x65x 30mm
Poids:	0.2kg

Exclusions de garantie

Les informations figurant dans ce mode d'emploi peuvent être modifiées sans préavis. Berner décline toute responsabilité au titre de dommages directs, indirects, accidentels ou autres, voire de dommages consécutifs découlant de tout usage ou application malavisé des informations figurant dans le présent mode d'emploi.

Protection environnementale



Ne pas jeter d'appareils électriques, de piles et de batterie rechargeables dans vos ordures ménagères

Les déchets d'appareils électriques et électroniques, et avec batterie rechargeables, de piles et de piles rechargeables sont classés en tant que déchets dangereux. Ils doivent être collectés séparément des déchets ordinaires afin d'être recyclés dans le respect de l'environnement.

Garantie

Nous fournissons une garantie pour cet appareil Berner valable à compter de la date d'achat et conformément à la réglementation légale / du pays concerné (preuve d'achat par facture ou date de livraison).

Les dommages provoqués par toute utilisation inappropriée ne sont pas couverts par la garantie.

Les réclamations au titre de la garantie ne pourront être acceptées que si l'appareil est renvoyé entièrement assemblé à votre représentant commercial Berner ou à un atelier du service client Berner agréé.

Nous nous réservons le droit d'apporter toutes modifications techniques.

Dettagli del prodotto

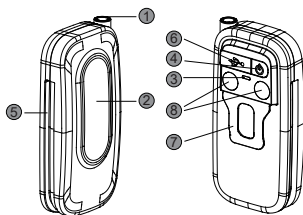

- ① Luce spot
- ② Luce principale
- ③ Indicatore batteria
- ④ Interruttore Acceso/Spento
- ⑤ Tubo flessibile
- ⑥ Interfaccia USB-C
- ⑦ Clip
- ⑧ Magnete

Dati tecnici della lampada

Potenza della lampada:	3+1W
Ingresso:	5V $\overline{\text{---}}$ 1A
Specifiche batteria integrata:	3.7V 2000mAh Li-ion
Tempo di ricarica:	\leq 3.5h
Tempo di scaricamento:	3 - 20h(Luce principale)
Uscita: Luce spot	100lm(\geq 400 Lux@0.5m)
Luce principale (Massima)	300lm(\geq 400 Lux@0.5m)
Luce principale (Minima)	30lm(\geq 40 Lux@0.5m)
Classe di protezione:	IP65, IK09
Angolo di fascio:	90°
CRI:	\geq 70
Temperatura di colore:	5300-6700K
Temperatura di esercizio:	-10°C ~ +40°C
misur:	135x65x 30mm
Peso netto:	0.2kg

Dichiarazione di non responsabilità

Le informazioni contenute nelle presenti istruzioni operative possono essere modificate senza alcun preavviso.

Berner non si assume alcuna responsabilità per eventuali danni diretti, indiretti consequenziali o di altro tipo derivanti dall'utilizzo improprio o dalla scorretta applicazione delle informazioni contenute nelle presenti istruzioni operative.

Protezione ambientale



Non smaltire i dispositivi elettrici, le batterie e le batterie ricaricabili con i rifiuti domestici.

I rifiuti di dispositivi elettronici ed elettrici, batterie e batterie ricaricabili sono classificati come rifiuti pericolosi.

Devono essere raccolti separatamente dai rifiuti generali per essere riciclati in modo ecologico.

Garanzia

Forniamo una garanzia per questo dispositivo Berner a partire dalla data di acquisto e conformemente alle normative legali/specifiche del Paese (prova di acquisto tramite ricevuta o data di consegna).

I danni causati dall'uso improprio non sono coperti dalla garanzia.

Eventuali reclami durante il periodo di garanzia possono essere accettati solo se il dispositivo viene restituito completamente assemblato al proprio rappresentante di vendita Berner o a un centro di assistenza Berner autorizzato. Ci riserviamo il diritto di apportare modifiche tecniche.

technical changes.

Productinformatie

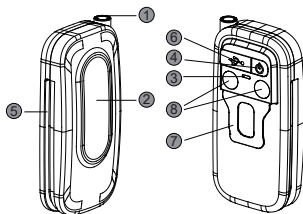

- ① spotlamp
- ② Hoofdlamp
- ③ Batterij-indicatielampje
- ④ Schakelaar aan/uit
- ⑤ Flexibele slang
- ⑥ Interface USB-C
- ⑦ Clip
- ⑧ Magneet

Technische gegevens lamp

Lampvermogen:	3+1W
Voeding:	5V $\overline{\text{---}}$ 1A
Accu specificatie:	3.7V 2000mAh Li-ion
Laadtijd:	\leq 3.5h
Ontlaadtijd:	3 - 20h(Hoofdlamp)
	10h(spotlamp)
Lichtsterkte: spotlamp	100lm(\geq 400 Lux@0.5m)
Hoofdlamp(Hoog)	300lm(\geq 400 Lux@0.5m)
Hoofdlamp(Laag)	30lm(\geq 40 Lux@0.5m)
IP/IK-classificatie:	IP65, IK09
Hoek stralen:	90°
CRI:	\geq 70
Kleurtemperatuur:	5300-6700K
Bedrijfstemperatuur:	-10°C ~ +40°C
Grootte:	135x65x 30mm
Gewicht:	0.2kg

Disclaimer

De informatie in deze gebruiksaanwijzing kan worden gewijzigd zonder voorafgaande kennisgeving.

Berner aanvaardt geen aansprakelijkheid voor directe, indirecte abusievelijke schade of andere schade of gevolgschade, veroorzaakt door het incorrecte gebruik of door toepassing van de informatie in deze gebruiksaanwijzing.

Milieubescherming



Gooi geen elektrische apparaten, batterijen en oplaadbare batterijen bij het huishoudelijk afval. Afgedankte elektrische en elektronische apparaten, batterijen en oplaadbare batterijen zijn geclassificeerd als gevaarlijk afval. Ze moeten dus gescheiden van het normale huisvuil worden afgevoerd om op ecologisch verantwoorde wijze te worden gerecycled.

Garantie

We geven u garantie op dit Berner apparaat vanaf de datum van aankoop en in overeenstemming met de wettelijke/ landspecifieke regelgeving (bewijs van aankoop via factuur of afleverdatum).

Schade door onjuist gebruik wordt niet gedekt door de garantie.

Garantieclaims worden alleen aanvaard als u het apparaat volledig gemonteerd terugstuurt naar uw Berner verkooppunt of een erkende Berner klantenservice-werkplaats. Technische wijzigingen voorbehouden.

Detalles del producto

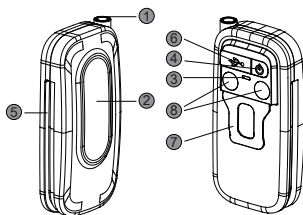

- ① Punto de luz
- ② Luz principal
- ③ Indicador de batería
- ④ Interruptor On/Off
- ⑤ Manguera
- ⑥ Interfaz USB - C
- ⑦ Clip
- ⑧ Imán

Ficha técnica de la lámpara

Potencia de la lámpara:	3+1W
Entrada:	5V $\overline{\text{---}}$ 1A
Especificación de batería integrada:	3.7V 2000mAh Li-ion
Tiempo de carga:	≤3.5h
Tiempo de descarga:	3 - 20h(Luz principal) 10h(Punto de luz)
Salida: Punto de luz	100lm(≥400 Lux@0.5m)
Luz principal(Alta)	300lm(≥400 Lux@0.5m)
Luz principal(Baja)	30lm(≥40 Lux@0.5m)
IP/IK07 rango:	IP65, IK09
Ángulo del haz:	90°
CRI:	≥70
Temperatura cromática:	5300-6700K
Temperatura en funcionamiento:	-10°C ~ +40°C
Tamaño:	135x65x 30mm
Peso:	0.2kg

Exención de responsabilidad

La información de estas instrucciones de manejo están sujetas a modificaciones sin previo aviso.

Berner no se hace responsable ni directa ni indirectamente de daños accidentales o consecuentes debidos a un uso incorrecto de la aplicación o de la información incluida en estas instrucciones de manejo.

Protección medioambiental



No deseche los dispositivos eléctricos, las baterías ni las pilas recargables en el contenedor de residuos orgánicos.

Los dispositivos eléctricos y electrónicos, las baterías y las pilas recargables son considerados residuos peligrosos y deben desecharse separados de los residuos orgánicos para reciclarlos mediante procedimientos respetuosos con el medioambiente.

Garantía

Este dispositivo de Berner cuenta con una garantía a partir de la fecha de compra conforme a la normativa legal de cada país (prueba de compra mediante factura o fecha de entrega).

La presente garantía no cubre los daños causados por un uso inadecuado.

Las reclamaciones basadas en la presente garantía solo son admisibles si el dispositivo se entrega completamente montado al representante de ventas de Berner o a un taller del servicio de asistencia al cliente autorizado por Berner.

Queda reservado el derecho a hacer modificaciones técnicas.

Instruções de segurança

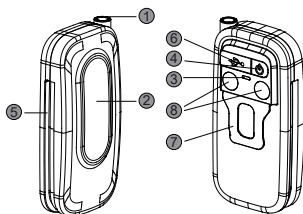

- ① Foco de luz
- ② Luz principal
- ③ Indicador de bateria
- ④ Interruptor Lig/Deslig
- ⑤ Mangueiras flexíveis
- ⑥ Interface USB-C
- ⑦ Clip
- ⑧ Íman

Dados técnicos sobre a lâmpada

Potência da lâmpada:	3+1W
Entrada:	5V $\overline{\text{---}}$ 1A
Especificação da pilha integrada:	3.7V 2000mAh Li-ion
Tempo de carga:	\leq 3.5h
Tempo de descarga:	3 - 20h(Luz principal) 10h(Foco de luz)
Saída: Foco de luz	100lm(\geq 400 Lux@0.5m)
Luz principal (Alta)	300lm(\geq 400 Lux@0.5m)
Luz principal (Baixa)	30lm(\geq 40 Lux@0.5m)
Classificação IP/IK:	IP65, IK09
Ângulo do feixe:	90°
CRI:	\geq 70
Temperatura de cor:	5300-6700K
Temperatura de serviço:	-10°C ~ +40°C
Tamanho:	135x65x 30mm
Peso:	0.2kg

Isenção de responsabilidade

As informações contidas neste manual de instruções podem ser alteradas sem aviso prévio.

A Berner não aceita qualquer responsabilidade por danos diretos, indiretos e acidentais, ou por outros danos resultantes da utilização incorreta, ou da aplicação das informações contidas neste manual.

Proteção ambiental



Não elimine aparelhos elétricos, pilhas e pilhas recarregáveis com o lixo doméstico

Os resíduos de dispositivos elétricos e eletrônicos, pilhas e pilhas recarregáveis são classificados como resíduos perigosos. Assim, estes resíduos devem ser recolhidos separadamente dos resíduos gerais, para que possam ser reciclados de uma maneira compatível com o ambiente

Garantia

Fornecemos uma garantia para este dispositivo da Berner, a partir da data de compra e de acordo com os regulamentos legais/ específicos do país (comprovativo de compra, mediante fatura ou data de entrega).

Os danos causados por utilização indevida não estão abrangidos pela garantia. As reclamações ao abrigo da garantia só podem ser aceites, se o dispositivo for devolvido, totalmente montado, ao seu representante de vendas da Berner, ou a uma oficina autorizada de atendimento ao cliente da Berner. Reservamo-nos o direito de fazer alterações técnicas.

Produktinformation

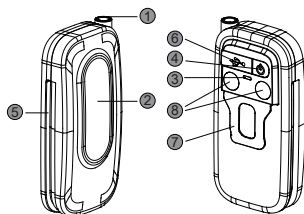

- ① strålkastare
- ② Huvudlampa
- ③ Batteriindikator
- ④ Till/Från knapp
- ⑤ Böjlig slang
- ⑥ USB-C- gränssnitt
- ⑦ Clip
- ⑧ Magnet

Tekniska data för lampa

Lampans effekt:	3+1W
Ingång:	5V $\overline{\text{---}}$ 1A
Specifikation integrerat batteri:	3.7V 2000mAh Li-ion
Laddningstid:	≤3.5h
Tömningstid:	3 - 20h(Huvudlampa)
Utgång: strålkastare	10h(strålkastare)
Huvudlampa(Hög)	100lm(≥400 Lux@0.5m)
Huvudlampa(Låg)	300lm(≥400 Lux@0.5m)
Skyddsklass:	30lm(≥40 Lux@0.5m)
Ljusets vinkel:	IP65, IK09
CRI:	90°
Färgtemperatur:	≥70
Drifttemperatur:	5300-6700K
Storlek:	-10°C ~ +40°C
Vikt:	135x65x 30mm
	0.2kg

Friskrivning

Informationen i dessa användningsinstruktioner kan ändras utan föregående meddelande.

Berner tar inget ansvar för direkta, indirekta, oavsiktliga eller andra skador eller följdskador som resulterar från felaktig användning eller tolkning av informationen i dessa användningsinstruktioner.

Miljöskydd



Kasta inte elektriska apparater, batterier och laddningsbara batterier i hushållssoporna

Kasserade elektriska och elektroniska enheter, batterier och laddningsbara batterier är klassade som farligt avfall

De måste samlas in separat från vanligt avfall för att återvinnas på ett miljövänligt sätt

Garanti

Vi lämnar en garanti för denna Berner-enhet från inköpsdatumet och i enlighet med juridiska/landsspecifika regler

(bevis på inköp genom faktura eller leveransdatum).

Skada som orsakats av felaktig användning täcks inte av garantin.

Garantianspråk kan bara accepteras om enheten returneras helt sammansatt till din Berner-återförsäljare eller en auktoriserad

Berner-kundtjänstverkstad. Vi förbehåller oss rätten att göra tekniska ändringar.

Produktoplysninger

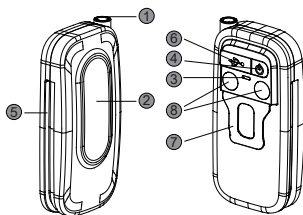

- ① Spotlight
- ② Hovedlampe
- ③ batteriindikator
- ④ on/off-kontakt
- ⑤ Bøjelig slange
- ⑥ USB- C- grænseflade
- ⑦ Clip
- ⑧ Magnet

Tekniske data for lampen

Lampestrøm:	3+1W
Indgang:	5V $\overline{\text{---}}$ 1A
Integreret batteri, specifikation:	3.7V 2000mAh Li-ion
Opladningstid:	≤3.5h
Afladningstid:	3 - 20h(Hovedlampe) 10h(Spotlight)
Udgang: Spotlight	100lm(≥400 Lux@0.5m)
Hovedlampe(Høj)	300lm(≥400 Lux@0.5m)
Hovedlampe(Lav)	30lm(≥40 Lux@0.5m)
IP/IK klasse:	IP65, IK09
Udseende af lys:	90°
CRI:	≥70
Farvetemperatur:	5300-6700K
Driftstemperatur:	-10°C ~ +40°C
Størrelse:	135x65x 30mm
Vægt:	0.2kg

Ansvarsfraskrivelse

Oplysningerne i denne brugsanvisning kan blive ændret uden forudgående varsel. Berner påtager sig ikke noget ansvar for skadeserstatning for direkte eller indirekte tilfældigt opstået skade eller andre skader eller følgeskader, som skyldes forkert anvendelse af udstyret, eller at vejledningen i denne brugsanvisning ikke er fulgt.

Miljøbeskyttelse



Bortskaf ikke elektrisk udstyr, engangsbatterier og genopladelige batterier med husholdningsaffald

Elektrisk og elektronisk udstyr, engangsbatterier og genopladelige batterier er klassificeret som farligt affald.

Disse genstande skal indsamles separat og adskilt fra andet affald, så de kan genanvendes på en miljømæssigt forsvarlig måde

Garanti

Der er garanti på dette udstyr fra Berner fra købsdatoen i overensstemmelse med de gældende love og regler i det pågældende land (bevis på køb er faktura eller andet, hvor leveringsdatoen er anført). Skader forårsaget af uheldig brug er ikke dækket af garantien. Krav i henhold til garantien kan kun accepteres, hvis udstyret returneres i færdigsamlet stand til Berners forhandler eller et af Berners godkendte kundeserviceværksteder. Vi forbeholder os ret til at udføre tekniske ændringer.

Informacje o produkcie

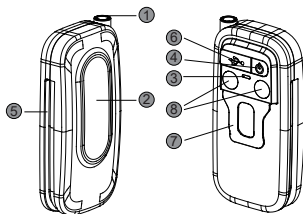

- ① Światło punktowe
- ② Główne światło
- ③ Wskaźnik baterii
- ④ Wyłącznik
- ⑤ Elastyczny wąż
- ⑥ Interfejs USB-C
- ⑦ Clip
- ⑧ Magnes

Dane techniczne lampy

Moc latarki:	3+1W
Napięcie wejściowe:	5V $\overline{\text{---}}$ 1A
Specyfikacja zintegrowanej baterii:	3.7V 2000mAh Li-ion
Czasładowania:	\leq 3.5h
Czas rozładowania:	3 - 20h(Główne światło) 10h(Światło punktowe)
Wyjści: Światło punktowe	100lm(\geq 400 Lux@0.5m)
Główne światło(Ustawienie wysokie A lampa)	300lm(\geq 400 Lux@0.5m)
Główne światło(Ustawienie niskie)	30lm(\geq 40 Lux@0.5m)
Klasa szczelności:	IP65, IK09
Kąt wiązki:	90°
CRI:	\geq 70
Temperatura barwowa:	5300-6700K
Temperatura robocza:	-10°C ~ +40°C
Rozmiar:	135x65x 30mm
Waga:	0.2kg

Wyłączenie odpowiedzialności

Informacje zawarte w niniejszej instrukcji obsługi mogą ulec zmianie bez wcześniejszego powiadomienia.

Firma Berner nie ponosi odpowiedzialności za bezpośrednie, pośrednie, przypadkowe lub inne szkody bądź szkody wynikowe powstałe na skutek niewłaściwego korzystania z informacji zawartych w niniejszej instrukcji obsługi bądź stosowania ich.

Ochrona środowiska



Nie należy wyrzucać urządzeń elektrycznych, baterii ani akumulatorów razem z odpadami z gospodarstwa domowego. Zużyte urządzenia elektryczne, elektroniczne, baterie i akumulatory są klasyfikowane jako odpady niebezpieczne. Muszą one być gromadzone oddzielnie od odpadów ogólnych, aby umożliwić ich utylizację w sposób bezpieczny dla środowiska.

Gwarancja

To urządzenie firmy Berner jest objęte gwarancją od daty zakupu, zgodnie z przepisami prawa obowiązującymi w danym kraju (dowodem zakupu jest rachunek lub data dostawy).

Gwarancja nie obejmuje niewłaściwego korzystania z urządzenia.

Roszczenia wynikające z gwarancji mogą zostać rozpatrzone pozytywnie jedynie po zwróceniu w pełni złożonego urządzenia do przedstawiciela handlowego firmy Berner lub autoryzowanego punktu usługowego firmy Berner. Zastrzegamy sobie prawo do wprowadzania zmian technicznych.

Podrobnosti o výrobk

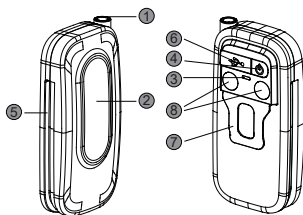

- ① bodového světla
- ② Hlavní světlo
- ③ Kontrolka baterie
- ④ Spínač zap./vyp.
- ⑤ Ohebná hadice
- ⑥ Rozhraní USB-C
- ⑦ Clip
- ⑧ Magnet

Technické údaje lampy

Výkon svítilny:	3+1W
Vstupní:	5V $\overline{\text{---}}$ 1A
Specifikace integrované baterie:	3.7V 2000mAh Li-ion
Doba nabíjení:	≤3.5h
Doba do vybití:	3 - 20h(Hlavní světlo) 10h(bodového světla)
Výkon: bodového světla	100lm(≥400 Lux@0.5m)
Hlavní světlo(Vysoký)	300lm(≥400 Lux@0.5m)
Hlavní světlo(Nizký)	30lm(≥40 Lux@0.5m)
Stupeň krytí:	IP65, IK09
Úhel paprsku:	90°
CRI:	≥70
Teplota barvy:	5300-6700K
Provozní teplota:	-10°C ~ +40°C
Velikost:	135x65x 30mm
Hmotnost:	0.2kg

Odmítnutí odpovědnosti

Informace obsažené v tomto návodu k obsluze mohou být měněny bez předchozího upozornění.

Společnost Berner nepřijímá žádnou odpovědnost za přímé, nepřímé, náhodné, jiné nebo následné škody způsobené nesprávným používáním nebo použitím informací uvedených v tomto návodu k obsluze.

Ochrana životního prostředí



Nevyhazujte elektrické spotřebiče, baterie ani nabíjecí baterie do směsného komunálního odpadu. Dosloužilá elektrická a elektronická zařízení, baterie a nabíjecí baterie jsou klasifikovány jakožto nebezpečné odpady. Musí se odevzdávat odděleně od směsného komunálního odpadu, aby mohly být recyklovány způsobem šetrným k životnímu prostředí.

Záruka

Pro toto zařízení Berner poskytujeme záruku od data nákupu v souladu s platnými právními předpisy, specifickými pro danou zemi (doklad o koupi na fakturu nebo datum dodání).

Záruka se nevztahuje na škody způsobené nesprávným používáním.

Nároky vyplývající ze záruky lze přijmout pouze v případě, je-li zařízení vráceno ve zcela smontovaném stavu prodejnímu zástupci Berner nebo autorizovanému servisu zákaznických služeb Berner. Vyhrazujeme si právo provádět technické změny.

Pojednosti o proizvodu

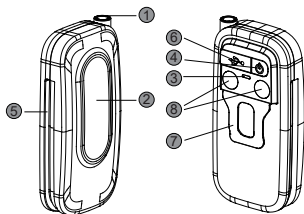

- ① Točkasto svjetlo
- ② Glavno svjetlo
- ③ Prikaz akumulatora
- ④ Sklopka za uključivanje/ isključivanje
- ⑤ Fleksibilna šprica
- ⑥ USB- C interfejs
- ⑦ Clip
- ⑧ Magnet

Tehnički podaci o svjetiljci

Snaga svjetiljke:	3+1W
Ulaz:	5V $\overline{\text{---}}$ 1A
Specifikacije integrirane baterije:	3.7V 2000mAh Li-ion
Vrijeme punjenja:	≤3.5h
Vrijeme pražnjenja:	3 - 20h(Glavno svjetlo) 10h(Točkasto svjetlo)
Izlaz: Točkasto svjetlo	100lm(≥400 Lux@0.5m)
Glavno svjetlo(Snažno)	300lm(≥400 Lux@0.5m)
Glavno svjetlo(Slabo)	30lm(≥40 Lux@0.5m)
Zaštitna klasa:	IP65, IK09
Ugao zraka:	90°
CRI:	≥70
Temperatura boje:	5300-6700K
Radna temperatura:	-10°C ~ +40°C
Veličina:	135x65x 30mm
Težina:	0.2kg

Odricanje od odgovornosti

Informacije u ovim uputama za rad mogu se promijeniti bez prethodne obavijesti. Tvrтка Berner ne snosi nikakvu odgovornost za izravnu, neizravnu slučajnu ili neku drugu vrstu štete koja nastane uslijed pogrešnog rukovanja aplikacijom ili informacijama iz ovih uputa za rad.

Zaštita okoliša



Nemojte odlagati električne uređaje, baterije i punjive baterije s ostalim kućanskim otpadom.

Otpad u obliku električnih uređaja, baterija i punjivih baterija nije klasificiran kao opasan otpad.

Takav otpad je potrebno prikupljati zasebno od općenitog otpada kako bi se reciklirao na ekološki prihvatljiv način.

Zaštita okoliša

Dajemo jamstvo za ovaj uređaj tvrtke Berner od datuma kupnje i u skladu sa zakonskim uredbama / uredbama specifičnima za zemlju (dokaz kupnje putem računa ili datuma isporuke).

Oštećenja uzrokovana neispravnom upotrebom nisu pokrivena jamstvom. Potraživanja u okviru jamstva moguće je prihvatiti samo ako se uređaj vrati potpuno sklopljen prodajnom predstavniku tvrtke Berner ili ovlaštenom servisu tvrtke Berner. Zadržavamo pravo na tehničke izmjene.

Termékjellemzők

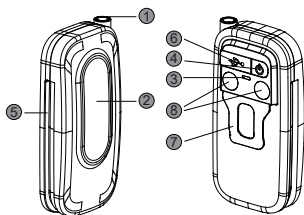

- ① Szpottlámpa
- ② Main light
- ③ Akkumulátor jelző
- ④ Be/Ki kapcsoló
- ⑤ Hajlékony tömlő
- ⑥ USB- C- interfész
- ⑦ Clip
- ⑧ Mágnes

Lámpa műszaki adatai

A lámpa teljesítménye:	3+1W
Bemenet:	5V $\overline{\text{---}}$ 1A
A beépített akkumulátor műszaki adatai:	3.7V 2000mAh Li-ion
Töltési idő:	≤3.5h
Üzemidő:	3 - 20h(Főlámpa) 10h(Szpottlámpa)
Kimenet: Szpottlámpa	100lm(≥400 Lux@0.5m)
Főlámpa(Magas)	300lm(≥400 Lux@0.5m)
Főlámpa(Alacsony)	30lm(≥40 Lux@0.5m)
Védelmi osztály	IP65, IK09
Sugár szöge:	90°
CRI:	≥70
Színhőmérséklet:	5300-6700K
Üzemhőmérséklet:	-10°C ~ +40°C
Méret:	135x65x 30mm
Súly:	0.2kg

Felelősségi nyilatkozat

A jelen használati utasításban található információk előzetes értesítés nélkül módosíthatók.

A Berner nem vállal felelősséget közvetlen, közvetett véletlen vagy egyéb károkért vagy következményes károkért, amelyek az ezen üzemeltetési utasításban szereplő információk helytelen használatából vagy alkalmazásából származnak.

Környezetvédelem



Ne dobja ki az elektromos készülékeket, az elemeket és az akkumulátorokat a háztartási szemétkbe. A hulladék elektromos és elektronikus eszközök, elemek és akkumulátorok veszélyes hulladéknak minősülnek. Ezeket az általános hulladéktól elkülönítve kell gyűjteni, hogy újrahasznosításuk környezetbarát módon történhessen.

Garancia

A vásárlás dátumától és a törvényes / országos előírásoknak (vásárlást igazoló számla és szállítási határidő) megfelelően garanciát vállalunk erre a Berner készülékre.

A nem megfelelő használatból eredő károkra a garancia nem érvényes.

Garanciális igény csak akkor fogadható el, ha a készülék teljesen összeszerelt állapotban lett eljuttatva a Berner értékesítési képviselőjéhez vagy egy meghatalmazott Berner-szervizbe. A műszaki változtatás joga fenntartva.

Produkto informacija

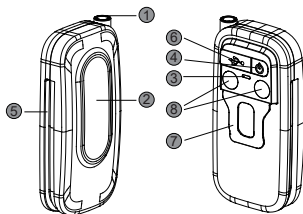

- ① Tašk. šviesos šaltinis
- ② Pagr. šviesos šaltinis
- ③ Baterijos indikatorius
- ④ Ij. / išj. jungiklis
- ⑤ Lanksti žarna
- ⑥ USB-C sąsaja
- ⑦ Clip
- ⑧ Magnetas

Techniniai lempos duomenys

Lemputės galia:	3+1W
Lvestis:	5V $\overline{\text{---}}$ 1A
Integruoto akumuliatoriaus specifikacijos:	3.7V 2000mAh Li-ion
Ikrovimo laikas:	≤3.5h
Iškrovimo laikas:	3 - 20h(Pagr. šviesos šaltinis) 10h(Tašk. šviesos šaltinis)
Išvestis: Tašk. šviesos šaltinis	100lm(≥400 Lux@0.5m)
Pagr. šviesos šaltinis(Didžiausia)	300lm(≥400 Lux@0.5m)
Pagr. šviesos šaltinis(Mažiausia)	30lm(≥40 Lux@0.5m)
IP/IK reitingas:	IP65, IK09
Šviesos kampas:	90°
CRI:	≥70
Šviesos spektras:	5300-6700K
Darbinė temperatūra:	-10°C ~ +40°C
Dydis:	135x65x 30mm
Svoris:	0.2kg

Atsakomybės atsisakymas

Šioje naudojimo instrukcijoje pateikta informacija gali būti keičiama iš anksto apie tai nepranešus.

„Berner“ neprisiima atsakomybės už tiesiogiai, netiesiogiai, netyčia sukeltą arba kitokio pobūdžio žalą ar šalutinius nuostolius, kylančius dėl netinkamo naudojimo arba netinkamai supratęs šioje naudojimo instrukcijoje pateikiamą informaciją.

Aplinkos apsauga



Elektros prietaisų, akumuliatorių ir

įkraunamų akumuliatorių nemeskite kartu su buitinėmis atliekomis

Elektrinių ir elektroninių įrenginių atliekos, akumulatoriai bei

įkraunami akumulatoriai klasifikuojami kaip pavojingos atliekos

Tokius produktus reikia laikyti atskirai nuo bendro pobūdžio atliekų ir perdirbti aplinkai nekenksmingu būdu

Garantija

Šiam „Berner“ įrenginiui teikiame garantiją nuo įsigijimo datos

ir laikydamiesi teisinių / kiekvienai šaliai taikomų reglamentų

(pirkimo įrodymas – sąskaita faktūra arba pirkimo data).

Garantija netaikoma žalai, atsiradusiai naudojus įrenginį ne pagal paskirtį.

Pretenzijos, kaip tai numato garantija, priimamos tik tuo atveju, jei įrenginys

„Berner“ pardavimo atstovui arba įgaliotoms „Berner“ klientų aptarnavimo dirbtuvėms grąžinamas visiškai surinktas. Pasilieka teisė atlikti techninių pakeitimų.

Informācija par produktu

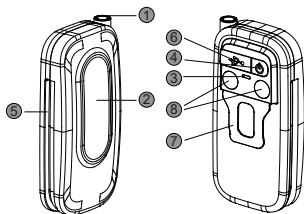

- ① Lukturis
- ② Galvenais apgaismojums
- ③ Akumulatora indikators
- ④ Barošanas slēdzis
- ⑤ Elastīga šīrce
- ⑥ USB- C saskarne
- ⑦ Clip
- ⑧ Magnēts

Lampas tehniskie dati

Lampas jauda:	3+1W
leeja:	5V $\overline{\text{---}}$ 1A
Lebūvētā akumulatora specifikācija:	3.7V 2000mAh Li-ion
Lādēšanas ilgums:	≤3.5h
Attēlošanas laik:	3 - 20h(Galvenais apgaismojums) 10h(Lukturis)
Izvad: Lukturis	100lm(≥400 Lux@0.5m)
Galvenais apgaismojums(Augsta)	300lm(≥400 Lux@0.5m)
Galvenais apgaismojums(Zema)	30lm(≥40 Lux@0.5m)
IP/IK aizsardzības klase:	IP65, IK09
Beam leņķis:	90°
CRI:	≥70
Krāsu temperatūra:	5300-6700K
Ekspluatācijas temperatūra:	-10°C ~ +40°C
Metr:	135x65x 30mm
Svars:	0.2kg

Atruna

Šajās lietošanas instrukcijās iekļautā informācija var tikt mainīta bez iepriekšēja paziņojuma.

Berner neuzņemas atbildību par tiešā un netiešā veidā nejauši vai citādi radītiem bojājumiem vai bojājumiem, kas radušies nepareizas ierīces izmantošanas dēļ vai nepareizi lietojot šajās lietošanas instrukcijās iekļauto informāciju.

Vides aizsardzība



Neizmetiet elektroierīces, baterijas un atkārtoti lādējamās baterijas kopā ar mājstarpniecības atkritumiem.

Utilizējamās elektroniskās un elektroierīces, baterijas

un atkārtoti lādējamās baterijas tiek klasificētas kā bīstamie atkritumi

Tās nepieciešams savākt atsevišķi no mājstarpniecības atkritumiem

un pārstrādāt apkārtējo vidi saudzējošā veidā.

Garantija

Mēs nodrošinām šīs Berner ierīces garantiju no iegādes datuma

un saskaņā ar noteiktajiem tiesību aktiem / attiecīgajā valstī spēkā esošajiem

nosacījumiem (pirkuma pierādījuma dokumenta (pavadzīmes) vai piegādes datums).

Bojājumi, kas radušies ierīces neatbilstošas lietošanas dēļ, netiek attiecināti uz garantiju.

Garantijas pieteikumi tiek pieņemti tikai gadījumos, kad ierīce tiek atgriezta

Berner pārdošanas pārstāvim vai nodota pilnvarotajā

Berner klientu apkalpošanas darbnīcā neizjauktā veidā. Mēs paturam tiesības veikt tehniskas izmaiņas.

Detalii produ

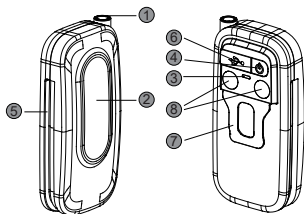

- ① Lumină spot
- ② Lumină principală
- ③ Indicator acumulator
- ④ Înterupător Pornit/Oprit (On/Off)
- ⑤ Tuburi flexibile
- ⑥ Interfață USB-C
- ⑦ Clip
- ⑧ Magnet

Date tehnice lampă

Putere lanternă	3+1W
Intrare:	5V $\overline{\text{---}}$ 1A
Specificație baterie integrată:	3.7V 2000mAh Li-ion
Timp de:	\leq 3.5h
Timp de descărcare:	3 - 20h(Lumină principală) 10h(Lumină spot)
Leșire: Lumină spot	100lm(\geq 400 Lux@0.5m)
Lumină principală(Înaltă)	300lm(\geq 400 Lux@0.5m)
Lumină principală(Joasă)	30lm(\geq 40 Lux@0.5m)
Clasă IP/IK:	IP65, IK09
Unghiul Beam:	90°
CRI:	\geq 70
Temperatura culorii:	5300-6700K
Temperatura de funcționare:	-10°C ~ +40°C
Mărimea:	135x65x 30mm
Greutate:	0.2kg

Precizări legale

Informațiile din aceste instrucțiuni de operare pot fi modificate fără notificare prealabilă.

Berner nu acceptă nicio responsabilitate pentru daune directe, indirecte, accidentale, secundare sau de altă natură, rezultate în urma utilizării sau aplicării incorecte a informațiilor din aceste instrucțiuni de operare.

Protecția mediului



Nu eliminați aparatele electrice, bateriile și acumulatorii împreună cu deșeurile menajere

Dispozitivele electrice și electronice, bateriile și acumulatorii sunt clasificați ca deșeuri periculoase

Acestea trebuie colectate separat de deșeurile generale pentru a fi reciclate într-o manieră ecologică

Garanție

Furnizăm o garanție pentru acest dispozitiv Berner de la data achiziției și în conformitate cu reglementările legale/specifice țării în cauză (dovada achiziției prin factură sau data livrării).

Daunele cauzate de utilizările necorespunzătoare nu sunt acoperite de garanție. Revendicările în baza garanției pot fi acceptate doar dacă dispozitivul este returnat complet asamblat reprezentantului de vânzări Berner sau unui atelier de service Berner pentru clienți autorizat.

Ne rezervăm dreptul de a efectua modificări tehnice.

Detail produktu

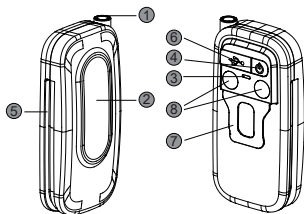

- ① bodové svetlo
- ② hlavné svetlo
- ③ Ukazovateľ stavu batérie
- ④ Tlačidlo zap./vyp.
- ⑤ Flexibilná hadica
- ⑥ USB-C rozhranie
- ⑦ Clip
- ⑧ Magnet

Technické údaje svetidla

Napájanie svetidla:	3+1W
Vstup:	5V $\overline{\text{---}}$ 1A
Špecifikácia zabudovanej batérie:	3.7V 2000mAh Li-ion
čas nabitia:	≤3.5h
čas vybitia:	3 - 20h(hlavné svetlo) 10h(bodové svetlo)
Výstup: bodové svetlo	100lm(≥400 Lux@0.5m)
hlavné svetlo(vysoký)	300lm(≥400 Lux@0.5m)
hlavné svetlo(nízky)	30lm(≥40 Lux@0.5m)
IP/IK krytie:	IP65, IK09
Uhol lúča:	90°
CRI:	≥70
Teplota farby:	5300-6700K
Prevádzková teplota:	-10°C ~ +40°C
Veľkosť:	135x65x 30mm
Hmotnosť:	0.2kg

Zrieknutie sa zodpovednosti

Informácie v týchto prevádzkových pokynoch sa môžu zmeniť bez predošlého upozornenia.

Spoločnosť Berner neprijíma žiadnu zodpovednosť za priame, nepriame, náhodné alebo iné škody alebo následné škody, ktoré môžu byť výsledkom nesprávneho použitia alebo využitia informácií uvedených v týchto pokynoch.

Ochrana životného prostredia



Elektrické spotrebiče, batérie a nabíjateľné batérie nevyhadzujte medzi odpad z domácnosti

Odpad z elektroniky a elektronických zariadení, batérie a nabíjateľné batérie sa považujú za nebezpečný odpad.

Musí sa zhromažďovať oddelene od bežného odpadu a recyklovať spôsobom, ktorý je šetrný k životnému prostrediu.

Záruka

Záruku na toto zariadenie značky Berner poskytujeme od dátumu nákupu a v súlade s legislatívnymi/miestnymi nariadeniami (doklad o nákupe v podobe faktúry alebo dátumu dodania).

Škody spôsobené nesprávnym používaním nepodliehajú záruke.

Záručné nároky možno prijať iba v prípade vrátenia zariadenia obchodnému zástupcovi Berner alebo autorizovanej dielni zákazníckej podpory Berner. Vyhradujeme si právo na technické zmeny.

IMPORTANT SAFETY INSTRUCTIONS

WARNING – When using electric appliances, basic precautions should always be followed, including the following:

- a) Read all the instructions before using the appliance.
- b) To reduce the risk of injury, close supervision is necessary when an appliance is used near children.
- c) Do not dismantle, open or shred secondary cells or batteries.
- d) Do not knock, extrude the device
- e) Do not expose cells or batteries to heat or fire. Avoid storage in direct sunlight.
- f) Do not remove a cell or battery from its original packaging until required for use.
- g) In the event of a cell leaking, do not allow the liquid to come in contact with the skin or eyes. If contact has been made, wash the affected area with copious amounts of water and seek medical advice.
- h) Do not use any charger other than that specifically provided for use with the equipment.
- i) Do not repair the device, any repair should be performed by repair center.

SAVE THESE INSTRUCTIONS

EU-DECLARATION OF CONFORMITY

EU DECLARATION OF CONFORMITY (EN)

Flex Pocket Light 2in1 T-C (Art. 414777)

We declare under our sole responsibility that the stated products comply with all applicable provisions of the directives and regulations listed below and are in conformity with the following standards. Technical file at: *

EU - KONFORMITÄTSEKLRÄRUNG (DE)

Flex Pocket Light 2in1 T-C (Art. 414777)

Wir erklären in alleiniger Verantwortung, dass die genannten Produkte allen einschlägigen Bestimmungen der nachfolgend aufgeführten Richtlinien und Verordnungen entsprechen und mit folgenden Normen übereinstimmen. Technische Unterlagen bei: *

DÉCLARATION DE CONFORMITÉ UE (FR)

Flex Pocket Light 2in1 T-C (Art. 414777)

Nous déclarons sous notre propre responsabilité que les produits décrits sont en conformité avec les directives, règlements normatifs et normes énumérés ci-dessous. Dossier technique auprès de : *

DICHIARAZIONE DI CONFORMITÀ UE (IT)

Flex Pocket Light 2in1 T-C (Art. 414777)

Dichiariamo sotto la nostra piena responsabilità ehe i prodotti indicati sono conformi a tutte le disposizioni pertinenti delle Direttive e dei Regolamenti elencati di seguito, nonché alle seguenti Normative. Documentazione Tecnica presso: *

EU-CONFORMITEITSVERKLARING (NL)

Flex Pocket Light 2in1 T-C (Art. 414777)

Wij verklaren op eigen verantwoordelijkheid dat de genoemde producten voldoen aan alle desbetreffende bepalingen van de hierna genoemde richtlijnen en verordeningen en overeenstemmen met de volgende normen. Technisch dossier bij: *

DECLARACIÓN DE CONFORMIDAD UE (ES)

Flex Pocket Light 2in1 T-C (Art. 414777)

Declaramos bajo nuestra exclusiva responsabilidad, que los productos nombrados cumplen con todas las disposiciones correspondientes de las Directivas y los Reglamentos mencionados a continuación y están en conformidad con las siguientes normas. Documentos técnicos de: *

DECLARAÇÃO DE CONFORMIDADE UE (PT)

Flex Pocket Light 2in1 T-C (Art. 414777)

Declaramos sob nossa exclusiva responsabilidade que os produtos mencionados cumprem todas as disposições e os regulamentos indicados e estão em conformidade com as seguintes normas. Documentação técnica pertencente à: *

EU-KONFORMITETS FÖRKLARING (SE)

Flex Pocket Light 2in1 T-C (Art. 414777)

Vi förklarar under eget ansvar att de nämnda produkterna uppfyller kraven i alla gällande bestämmelser i de nedan angivna direktiven och förordningarnas och att de stämmer överens med följande normer. Teknisk dokumentation: *

EU-OVERENSSTEMMELSESERKLÆRING (DK)**Flex Pocket Light 2in1 T-C (Art. 414777)**

Vi erklærer som eneansvarlige, at det beskrevne produkt er i overensstemmelse med alle gældende bestemmelser i følgende direktiver og forordninger og opfylder følgende standarder. Tekniske bilag ved: *

DEKLARACJA ZGODNOŚCI UE (PL)**Flex Pocket Light 2in1 T-C (Art. 414777)**

Oświadczamy z pełną odpowiedzialnością, że niniejsze produkty odpowiadają, wszystkim wymaganiom poniżej wyszczególnionych dyrektyw i rozporządzeń, oraz że są zgodne z następującymi normami. Dokumentacja techniczna: *

EU PROHLÁŠENÍ OSHODĚ (CZ)**Flex Pocket Light 2in1 T-C (Art. 414777)**

Prohlašujeme na výhradní zodpovědnost, že uvedený výrobek splňuje všechna příslušná ustanovení níže uvedených směrnic a nařízení a je v souladu s následujícími normami: Technické podklady u: *

EU IZJAVA O SUKLADNOSTI (HR)**Flex Pocket Light 2in1 T-C (Art. 414777)**

Pod punom odgovornosti izjavljujemo da navedeni proizvodi odgovaraju svim relevantnim odredbama direktiva i propisima navedenima u nastavku i da su skladni sa sljedećim normama. Tehnička dokumentacija se može dobiti kod: *

EU KONFORMITÁSI NYILATKOZAT (HU)**Flex Pocket Light 2in1 T-C (Art. 414777)**

Egyedüli felelősséggel kijelentjük, hogy a megnevezett termék megfelelnek az alábbiakban felsorolásra kerülő irányelvek és rendeletek valamennyi idevágó előírásainak és megfelelnek a következő szabványoknak. Műszaki dokumentumok megőrzési pontja: *

ES ATITIKTIES DEKLARACIJA (LT)**Flex Pocket Light 2in1 T-C (Art. 414777)**

Atsakingai pareiškiame, kad išvardyti gaminiai atitinka visus privalomus žemiau nurodytų direktyvų ir reglamentų reikalavimus ir šiuos standartus.

Techninė dokumentacija saugoma: *

DEKLARĀCIJA PAR ATBILSTĪBU ES STANDARTIEM (LV)**Flex Pocket Light 2in1 T-C (Art. 414777)**

Mēs ar pilnu atbildību paziņojam, ka šeit aplūkote izstrādājumi atbilst visiem tālāk minētajās direktīvās un rīkojumos ietvertajām saistošajām nostādņēm, kā arī sekojošiem standartiem. Tehniskā dokumentācija no: *

DECLARAȚIE DE CONFORMITATE UE (RO)**Flex Pocket Light 2in1 T-C (Art. 414777)**

Declarăm pe proprie răspundere că produsele menționate corespund tuturor dispozițiilor relevante ale directivelor și reglementărilor enumerate în cele ce urmează și sunt în conformitate cu următoarele standarde. Documentația tehnică la: *

EÚ VYHLÁSENIE OZHODE (SK)**Flex Pocket Light 2in1 T-C (Art. 414777)**

Vyhlasujeme na výhradnú zodpovednosť, že uvedený výrobok spĺňa všetky príslušné ustanovenia nižšie uvedeníh smerníc a nariadení a je v súlade s nasledujúcimi normami: Technické podklady má spoločnosť: *

Berner Trading Holding GmbH
Bernerstrasse 6
74653 Künzelsau, Germany
Tel.: +49 (0)7940-121-0
Fax: +49 (0)7940-121-203
E-Mail: info@berner-group.com

EU-DECLARATION OF CONFORMITY

Product name: Flex Pocket Light 2in1 T-C
Type or model: 414777
Material number: 414777

Hereby we declare that the described product is in conformity with the provision of the Council Directive:

EMC Directive 2014/30/EU
RoHS Directive 2011/65/EU and its amendment directives (EU) 2015/863

We declare under our sole responsibility that this product conforms with the following harmonized norms:

EN IEC 55015:2019+A11:2020
EN 61547 :2009
EN IEC 61000-3-2 :2014
EN 61000-3-3 :2013+A1 :2019

Künzelsau, 06.09.2021



ppa. Jürgen Blatzheim
Director Legal & Compliance



Klaus Essler
Managing Director

Produced for
Berner Trading Holding GmbH
Bernerstraße 6 · 74653 Künzelsau
GERMANY
www.berner.eu

