

# TRANSVERSE ROOF RACK

PŘÍČNÝ STŘEŠNÍ NOSIČ  
DACHQUERTRÄGER



**ŠKODA**  
SIMPLY CLEVER



**User manual/ Uživatelský návod/ Benutzerhandbuch**

Order Number/ Objednací číslo/ Bestellnummer

**5E7 071 151A**

**5LG 071 151**

**OCTAVIA COMBI (NX5)**

**ENYAQ iV (5AZ)**

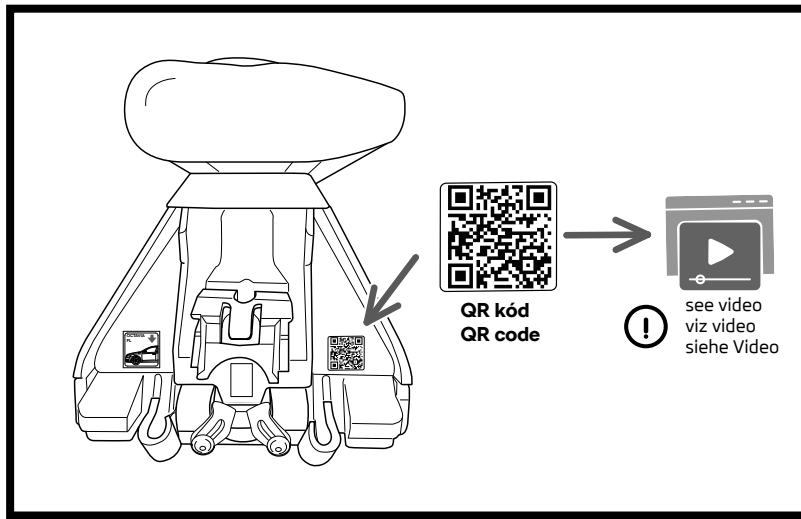

#### Notes to the text/ Poznámky k textu/ Anmerkungen zum Text



##### **Caution.**

Texts with this symbol warn against the risk of injury of the person performing the assembly, or to potential risk of damage to the vehicle if the operation is performed improperly.

##### **Pozor.**

Texty s tímto symbolem upozorňují na možnost poranění osoby provádějící montáž popř. možnost poškození vozu při neopatrném provedení operace.

##### **Achtung.**

Texte mit diesem Symbol weisen auf Verletzungsgefahren bei Personen oder auf eventuelle Beschädigungen des Wagens bei unachtsamer Durchführung der Operation hin.



##### **Attention.**

Texts with this symbol contain instructions emphasizing accuracy of performance of particular operation.

##### **Upozornění.**

Texty s tímto symbolem obsahují pokyny s důrazem na přesnost provedení dané operace.

##### **Hinweis.**

Texte mit diesem Symbol enthalten Hinweise auf die Ausführungsgenauigkeit der jeweiligen Operation.

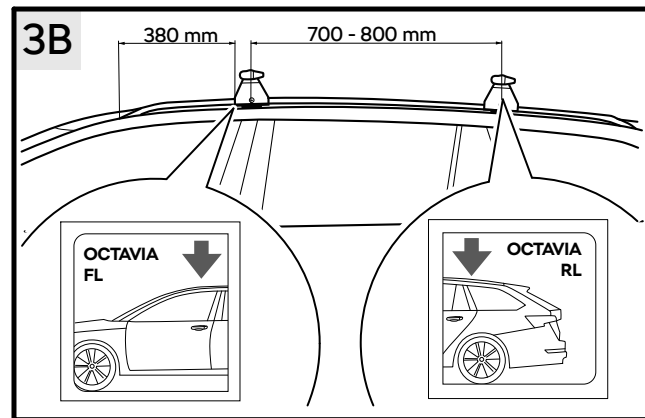
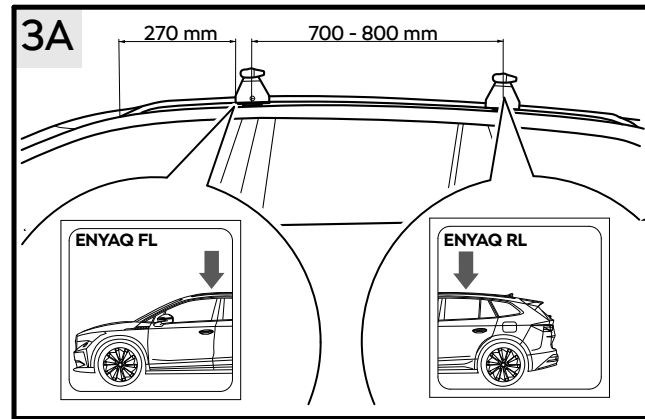
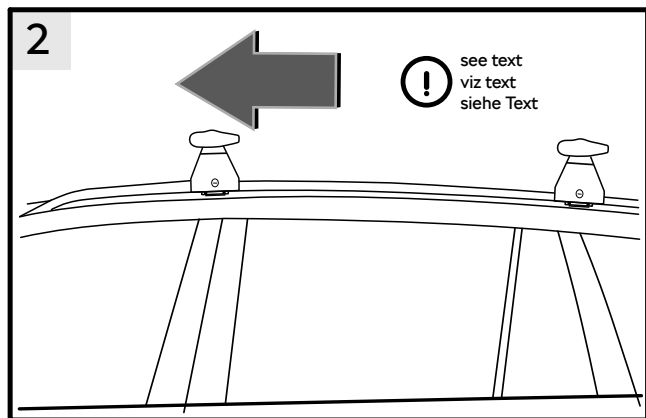
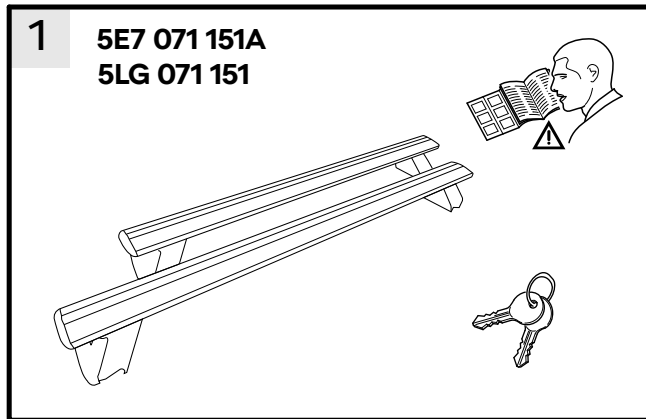

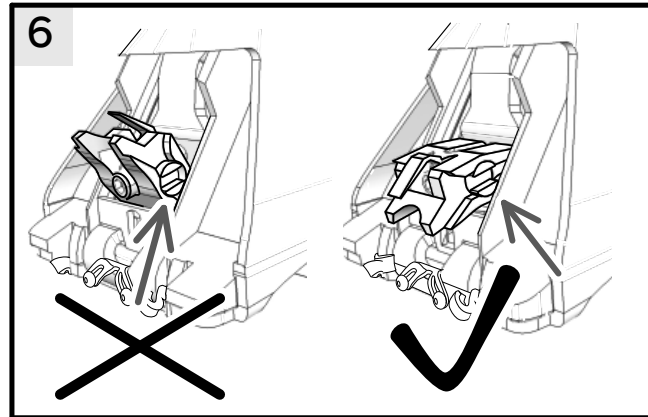
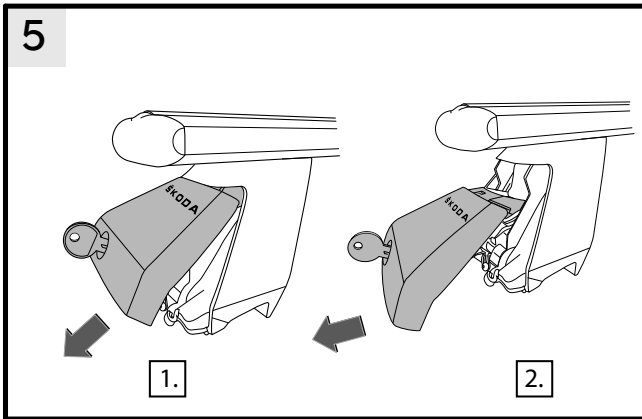
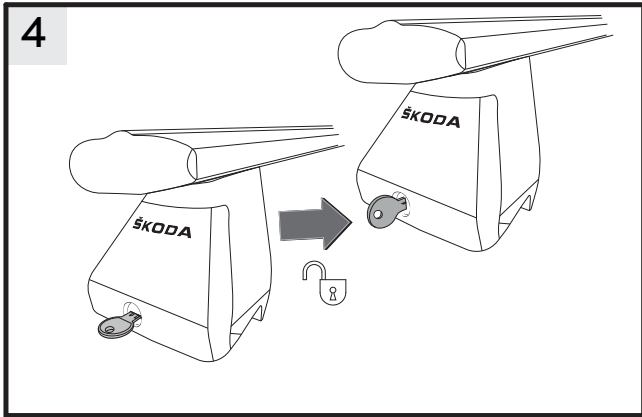

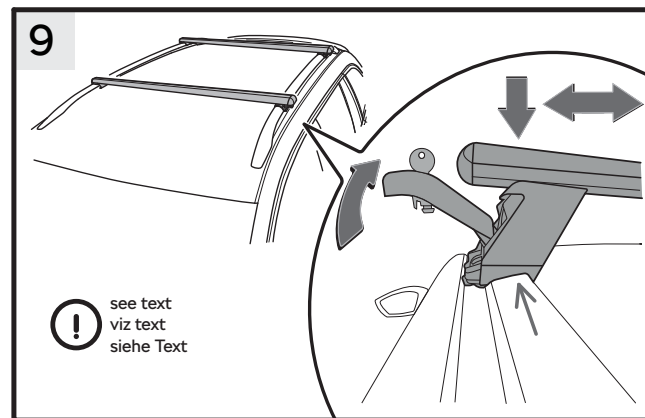
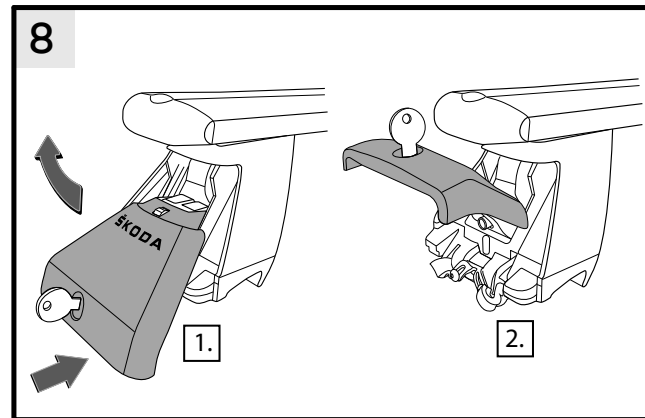
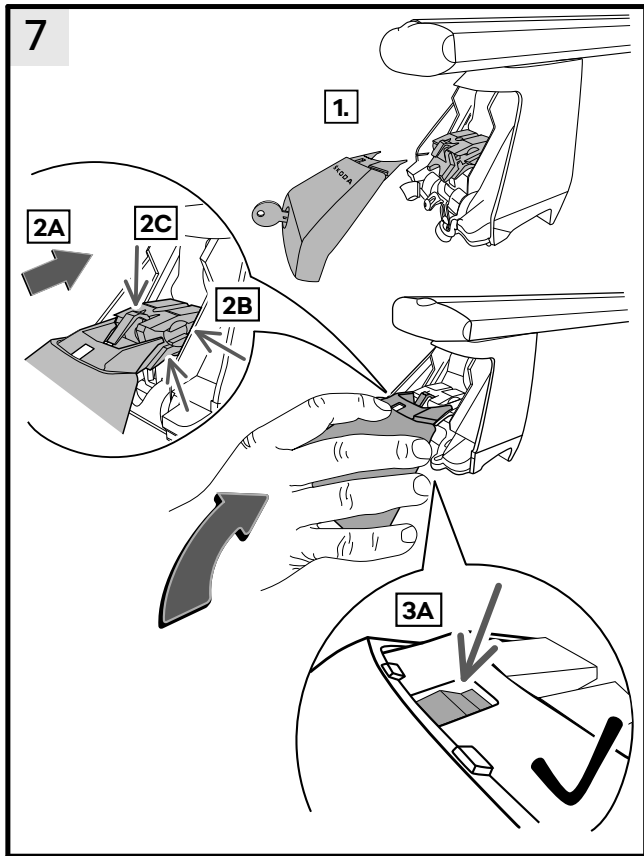

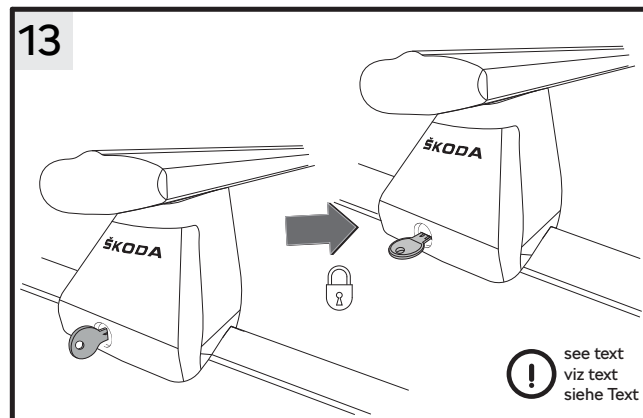
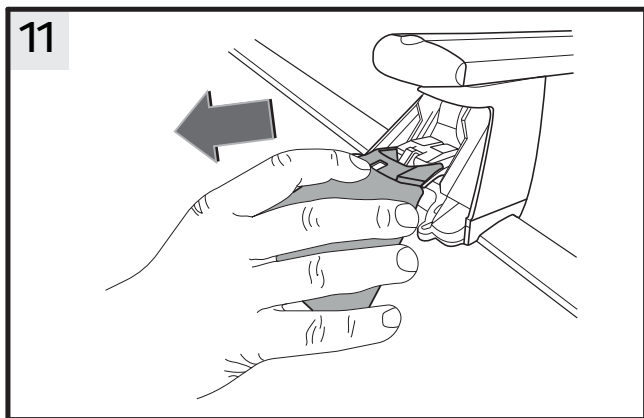
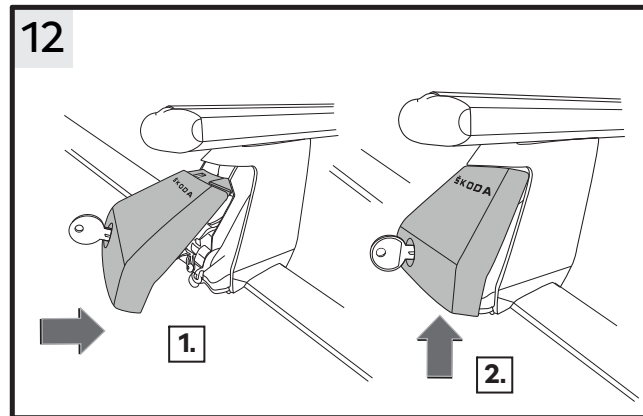
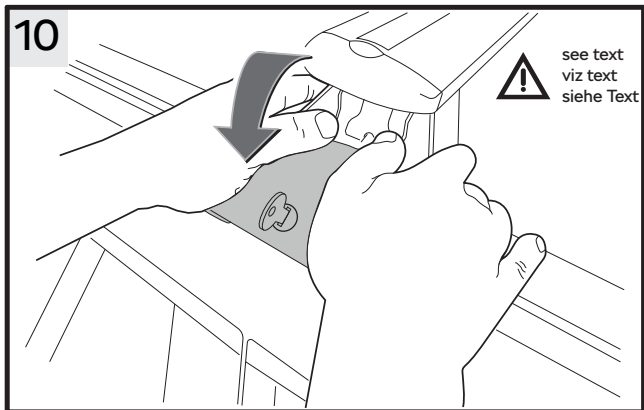

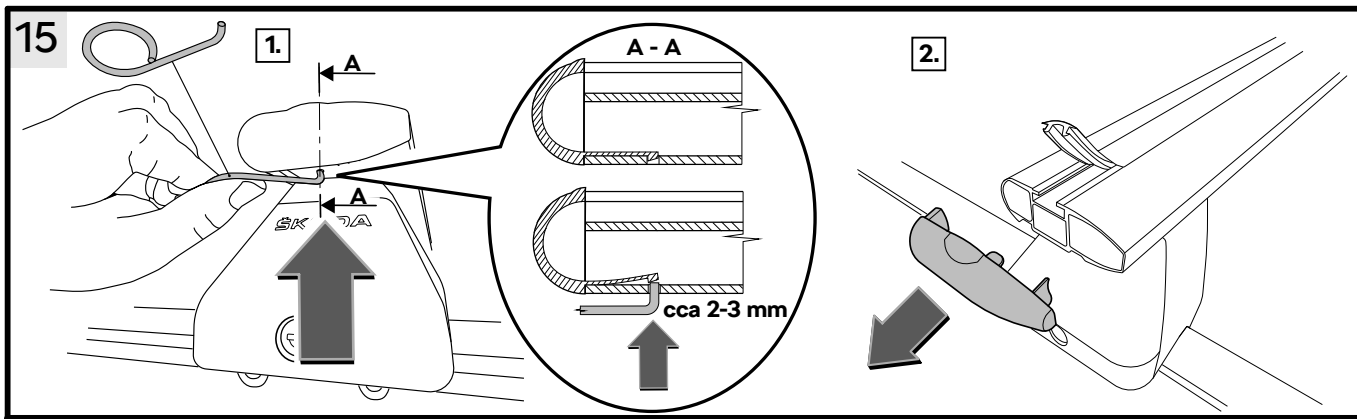
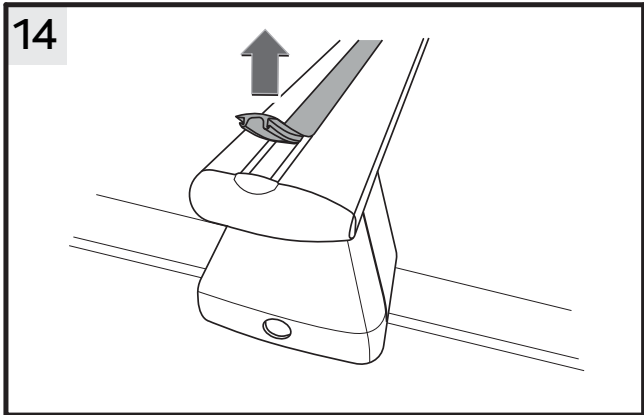

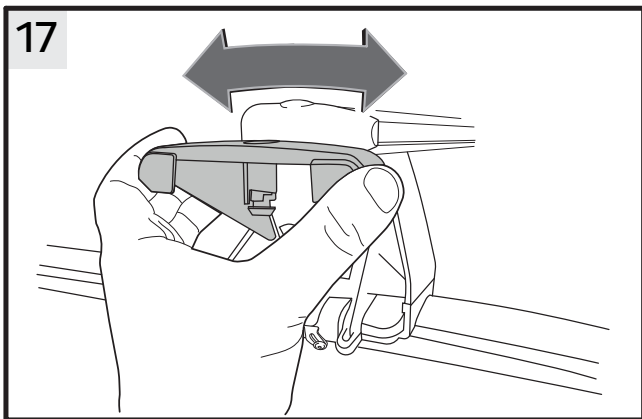
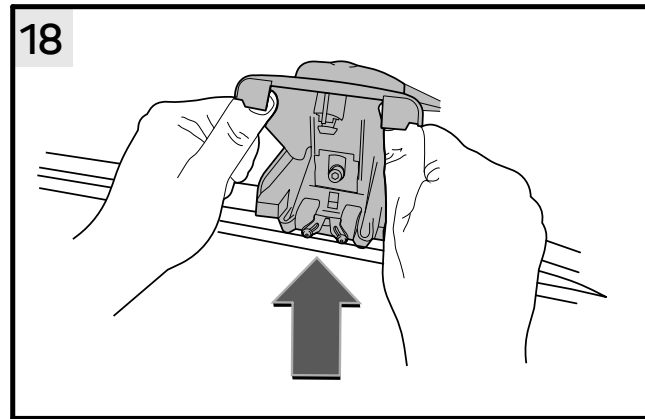
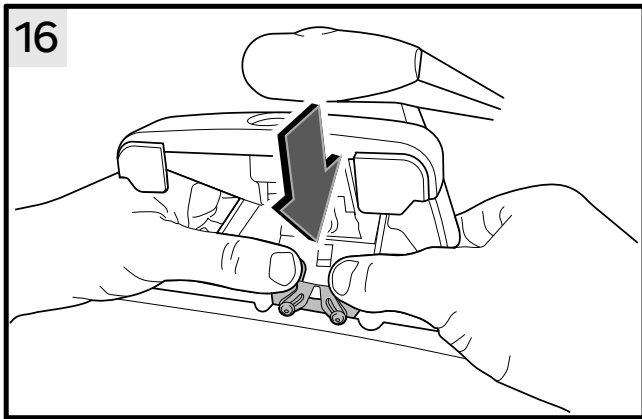



## Cross Roof Rack



**Attention.** The cross roof rack is intended for the transport of loads, including large volume items (e.g. ski boxes, bicycles, etc.). Read these instructions carefully before installing the cross roof rack. If you do not follow the installation manual and safety instructions, you endanger your safety and the safety of other road users. If you have any questions, please, contact the ŠKODA AUTO contractual partner. The manual pictures and describes the installation of the cross roof rack on the ŠKODA OCTAVIA (NX5). Follow the same procedure when mounting the cross roof rack on the other vehicle types listed in the manual.

### Safety Instructions

The maximum allowed vehicle roof load, including the cross roof rack, is 75 kg. For safety reasons, the maximum roof load must not be exceeded! Weight of the complete cross roof rack set (2 pcs), type 5LG 071 151 and 5E7 071 151A, is 5.5 kg.

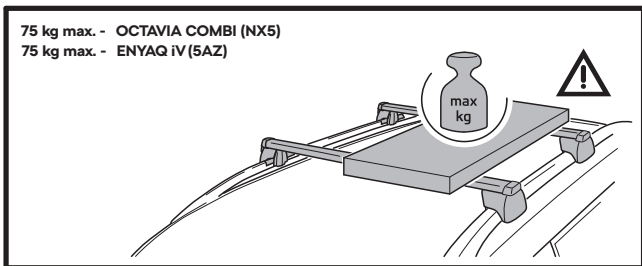

#### Crosswind sensitivity.

The car's driving and braking characteristics and its crosswind sensitivity change. The driving style must be adapted to this. Drive carefully with the load on the roof, do not exceed 130 km/hr.

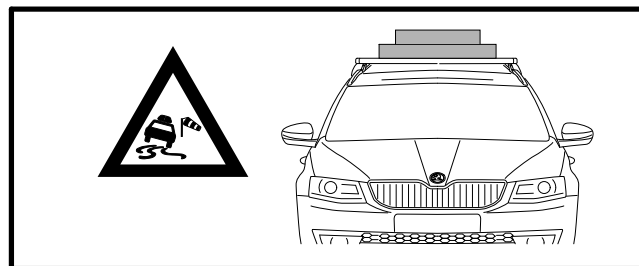

#### Loading - the load's even distribution and width.

Distribute the load evenly on the cross roof rack. Avoid unilateral loading of the car roof. Do not exceed the cross roof rack's maximum width.

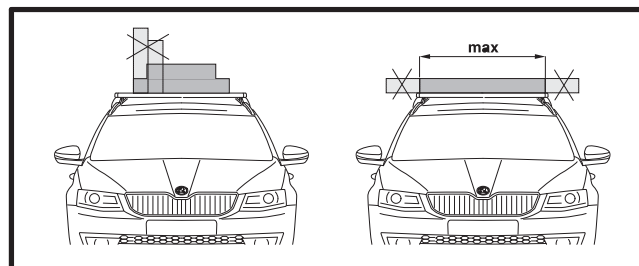

#### Beware of hand injury!

Failure to follow this procedure may result in scratched surface of the cross rack and car body and, therefore, always proceed with the utmost care.

**Loading - securing the load.**

Never tighten the cross roof rack parts against each other.

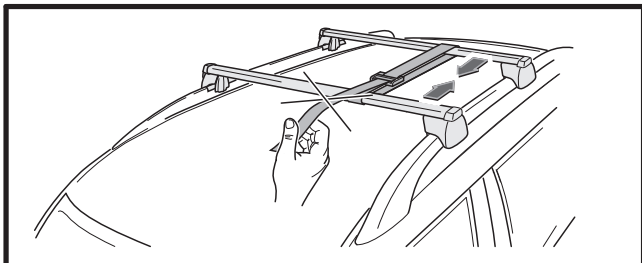
**Loading - attachment of extension parts.**

First, install the cross roof rack on the longitudinal roof rack. Then attach additional attachment parts to it (e.g. bicycle holder, ski holder, roof box, etc., and follow the relevant instructions for the specific additional attachment part).

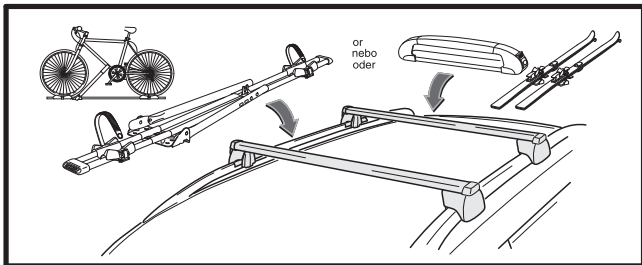

**Attention.** We recommend using only holders installed in the T-slot (using T-screw). Installation using a U-shaped metal sleeve can damage the surface protection of the cross roof rack's load-bearing profiles.

**Installation Procedure****Fig. 3A, 3B**

- › Position the cross roof racks on the ENYAQ iV (5AZ) according to the dimensions provided in figure 3A, position the cross roof racks on the OCTAVIA COMBI (NX5) according to Fig. 3B.

**Fig. 4, 5**

- › Turn the key to the vertical (unlocked) position and slide out the cover. The cover is used to control the red clamping mechanism.

**Fig. 6**

- › Before sliding the cover into the red mechanism in the foot of the cross roof rack, check the position of the red mechanism.
- › If the red mechanism is in the incorrect position, push it downwards so that it returns to the correct position (this is only possible with the transverse roof rack removed).

**Fig. 7**

- › Swing the cover in the direction of arrow 2A into the red mechanism in the foot of the cross roof rack. Push the cover until it clicks into the red mechanism, see arrow 2B, so that the red mechanism lock is in the cover window - arrow 3A.



**Attention.** Be careful not to slide the cover under the tongue of the red mechanism - arrow 2C

**Fig. 8**

- › Then tilt the cover upwards to release the red mechanism in the foot of the cross roof rack.



**Attention.** Make sure that the red mechanism lock is still in the cover window during the entire handling process - Fig. 7 - arrow 3A.



**Attention.** Always use the cover to release the red mechanism in the foot of the cross roof rack. There is a risk of damaging the red mechanism when opening it with your hands or a different tool.

- › Carry out the previous steps also on the second foot of the cross roof rack

### Fig. 9

- › Clean the car's longitudinal roof racks before fitting the cross roof racks.
- › Place the cross roof racks on the longitudinal roof rack and adjust the length of the transverse roof rack as required.
- › When fitting the cross roof rack on the longitudinal roof rack, it is important to raise the cover so that the hook moves away from the longitudinal roof rack.



**Attention.** Check that all four feet of the cross roof rack are in the correct position and that the entire bearing surface rests on the longitudinal roof rack.

**Make sure that the front and rear cross roof rack parts are correctly distinguished, see Fig. 3A, 3B (a pictogram on the part), as well as the direction of the profiles in relation to the direction of travel, see Fig. 2.**

- › Position the cross roof racks according to the dimensions provided in Fig. 3A, 3B.

### Fig. 10

- › Use both hands for this step.
- › Once fitted, secure the red mechanism of the foot by carefully pushing the cover downwards so that it does not come into contact with the body.

### Fig. 11

- › Then release the cover by sliding it out of the red mechanism.

### Fig. 12

- › Then slide the cover back into the foot of the cross roof rack and press.
- › First, press the cover at the bottom of the cross roof foot and only then push it upwards.

### Fig. 13

- › Press the cover and hold it until you turn the key to the horizontal (locked) position. Remove the key and store it.
- › Carry out the previous steps also on the second foot of the cross roof rack.

## Clamping accessories via T-slot

### Fig. 14, 15

- › Use a suitable tool to release the rubber band from the T-slot at the top of the cross roof rack.
- › Use the wheel cover hook, which is part of the car's equipment, to release the plug. Do not press too hard on the hook since there is a risk of damaging the plug snap (approx. 2 - 3 mm is enough).
- › Remove the rubber strap and insert the equipment fastening elements (e.g. for roof box, part No. 000 071 175C/D).
- › Reassemble the disassembled parts. Insert the rubber band cut to the required length back into the T-slot.

## Disassembly

- › The cross roof rack disassembly procedure is similar to that for assembly.
- › Unlock and tilt the cover of the cross roof rack.
- › Unlock the mechanism on both sides with the cover.
- › Check that the lower part of the clamping hook was pushed out of the longitudinal rack's groove; if not, push with your thumbs down on the hook and rock the cover until the hook bounces sufficiently, see Fig. 16, 17.

- › With your thumbs positioned behind the cover protrusions, lift the cross roof rack's foot upwards, above the longitudinal roof rack, according to Fig. 18 (do not lift the cross roof rack by the cross roof rack's profile).

### Important

- › **Weight of the complete cross roof rack set (2 pcs), type 5LG 071 151 and 5E7 071 151A is 5.5 kg.**
- › Before driving, always check that the cross roof rack is properly latched and load fastened and secured.
- › Distribute the load evenly on the cross roof rack and ensure that the centre of gravity is as low as possible.
- › When transporting large volume items (e.g. roof boxes, bicycles, etc.), the roof is exposed to even bigger load due to greatly increased air resistance, so adapt the driving speed to the conditions.
- › Always observe the safety regulations of the respective country when transporting loads.
- › Always have the cross roof rack components repaired or replaced by an authorised service facility. We recommend that you use the original spare parts that you can obtain from your vendor.
- › **For the reasons related to the traffic safety, reduced air resistance, noise, and fuel consumption, we DO NOT RECOMMEND using the cross roof rack when it is not loaded.**



**Attention. After installing the cross roof rack (with or without extension parts) on the car's roof, your car's overall height will change. Therefore, take extra care when entering the garage, tunnel, underpass, shopping centres, etc.**

**Do not enter the car wash facility with the cross roof rack installed, with or without extension parts!**

### Maintenance Instructions

Clean and treat the cross roof rack continuously, using water with detergents or non-greasy products. Do not use acetone or other solvents for cleaning. Remove dirt and salt, especially in winter.

We recommend lubricating the lock inserts, slide, and clamping mechanism with silicone oil at least once a year.

**If the key loss or lock damage occurs, please, contact a ŠKODA AUTO contracting partner.**

**ŠKODA AUTO accepts no liability for damage caused by incorrect installation.**

## Příčný střešní nosič



Upozornění. Příčný střešní nosič je určen k přepravě nákladů včetně předmětů o velkém objemu (např. boxů na lyže, jízdnic kol, apod.). Před montáží příčného střešního nosiče si pečlivě přečtěte tento návod. Při nedodržení montážního návodu a bezpečnostních pokynů ohrožujete svou bezpečnost i bezpečnost ostatních účastníků silničního provozu. V případě dotazů kontaktujte, prosím, smluvního partnera ŠKODA AUTO.



V návodu je zobrazena a popsána montáž příčného střešního nosiče na vůz ŠKODA OCTAVIA (NX5). Při montáži příčného střešního nosiče na ostatní typy vozů uvedené v návodu postupujte stejným způsobem.

### Bezpečnostní pokyny

Maximální zatížení střechy vozidla včetně příčných střešních nosičů je 75 kg. Z bezpečnostních důvodů se nesmí maximální zatížení střechy překročit! Hmotnost kompletní sady (2 ks) příčného střešního nosiče 5L6 071 151 A 5E7 071 151A je 5,5 kg.

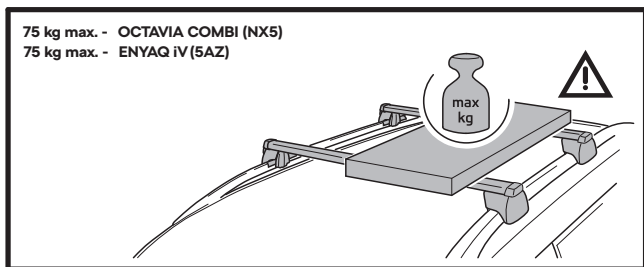

### Citlivost na boční vítr.

Jízdni a brzdné vlastnosti vozu a jeho citlivost na boční vítr se mění. Tomu je nutné přizpůsobit způsob jízdy. S nákladem na střeše jezděte opatrně, nepřekračujte rychlost 130 km/h.

kračujte rychlost 130 km/h.

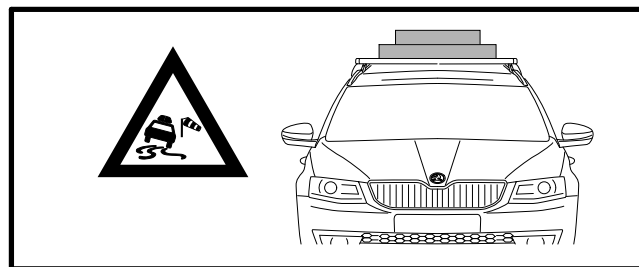

### Nakládání - rovnoměrné rozložení a šířka nákladu.

Náklad na příčném střešním nosiči rovnoměrně rozložte. Zabraňte jednostrannému zatížení střechy vozu. Nepřekračujte maximální šířku příčného střešního nosiče.

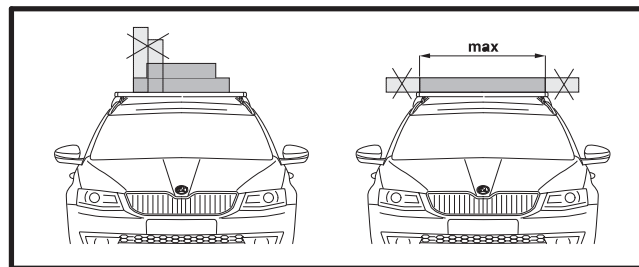

### Pozor na poranění rukou!

V případě nedodržení postupu hrozí poškrábání povrchu podélného střešního nosiče a karoserie, proto vždy postupujte s nejvyšší opatrností.

**Nakládání - upevnění nákladu.**

Nikdy neutahujte části příčného střešního nosiče proti sobě.

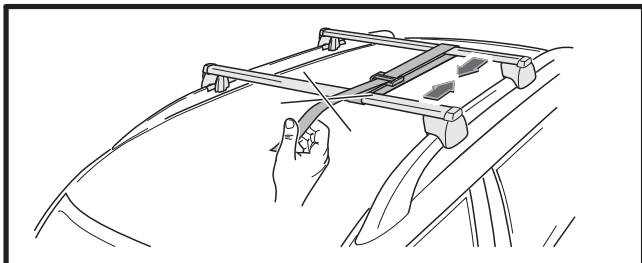
**Nakládání - uchycení nastavbových dílů.**

Na podélný střešní nosič namontujte nejprve příčný střešní nosič. Na něj pak upevníte přídatné nastavbové díly (např. držák kol, držák lyží, střešní box, ... postupujte dle příslušného návodu konkrétního přídatného nastavbového dílu).

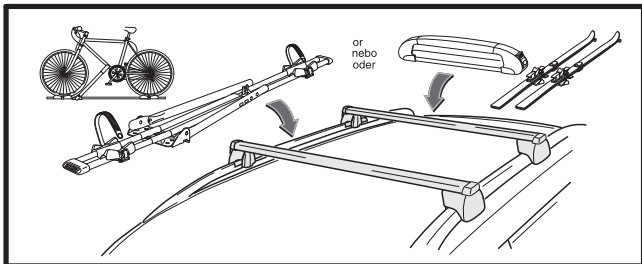

**Upozornění.** Doporučujeme používat pouze držáky montované do T-drážky (T-šroubem). Montáž kovovou objímku tvaru „U“ může poškodit povrchovou ochranu nosných profilů příčného střešního nosiče.

**Postup montáže****Obr. 3A, 3B**

- › Příčné střešní nosiče ustavte na vůz ENYAQ IV (5AZ) dle rozměrů na obrázku 3A, na vůz OCTAVIA COMBI (NX5) ustavte příčné střešní nosiče dle obrázku 3B.

**Obr. 4, 5**

- › Otočte klíčkem do svislé (odemčené) polohy a vysuňte krytku. Krytka slouží k ovládání červeného upínacího mechanismu.

**Obr. 6**

- › Před nasunutím krytky do červeného mechanismu v patce příčného střešního nosiče nosiče zkontrolujte pozici červeného mechanismu.
- › Pokud je červený mechanismus ve špatné poloze, zatlačte na něj směrem dolů tak, aby se vrátil do správné polohy (to je možné pouze při demontování příčného střešního nosiče).

**Obr. 7**

- › Krytku kývavým pohybem ve směru šipky 2A zasuňte do červeného mechanismu v patce příčného střešního nosiče. Na krytku tlačte, dokud nezačvakne do červeného mechanismu viz šipka 2B tak, aby pojistka červeného mechanismu byla v okénku krytky - šipka 3A.



**Upozornění. Pozor, aby nedošlo k zasunutí krytky pod jazýček červeného mechanismu - šipka 2C.**

**Obr. 8**

- › Poté vyklopením krytky směrem vzhůru uvolníte červený mechanismus v patce příčného střešního nosiče.



**Upozornění.** Dbejte na to, aby po celou dobu manipulace byla pojistka červeného mechanismu stále v okénku krytky - obr. 7 - šipka 3A.



**Upozornění.** Vždy k uvolnění červeného mechanismu v patce příčného střešního nosiče použijte krytku. Při otevření rukou nebo při použití jiného nástroje hrozí poškození červeného mechanismu.

- › Předchozí kroky proveďte i na druhé patce příčného střešního nosiče.

### Obr. 9

- › Očistěte podélné střešní nosiče vozu před nasazením příčných střešních nosičů.
- › Na podélný střešní nosič nasadte příčné střešní nosiče, délku příčného střešního nosiče nastavte dle potřeby.
- › Důležité je při přikládání příčného střešního nosiče na podélný střešní nosič přizvednout krytku tak, aby se hák oddálil od podélného střešního nosiče.



**Upozornění.** Zkontrolujte, jsou-li všechny čtyři patky příčného střešního nosiče ve správné poloze a celou dosedací plochu leží na podélném střešním nosiči.

**Dbejte na správné rozlišení přední a zadní příčný střešní nosič viz obr. 3A, 3B (piktogram na díle) a směr profilů vůči směru jízdy viz obr. 2.**

- › Umístění příčných střešních nosičů proveďte dle rozměrů na obrázku 3A, 3B.

### Obr. 10

- › K tomuto kroku použijte obě ruce.
- › Po usazení zajistěte červený mechanismus patky opatrným zatlačením krytky směrem dolů tak, aby nedošlo ke kontaktu s karosérií.

### Obr. 11

- › Poté uvolněte krytku vysunutím z červeného mechanismu.

### Obr. 12

- › Následně krytku nasuňte zpět do patky příčného střešního nosiče a přitlačte.
- › Nejprve přitlačte krytku ve spodní části patky příčného střešního nosiče a až potom ji zatlačte směrem nahoru.

### Obr. 13

- › Krytku přitlačte a držte dokud neotočíte klíčkem do vodorovné (zamčené) polohy. Klíček vyjměte a uložte.
- › Předchozí kroky proveďte i na druhé patce příčného střešního nosiče.

### Upnutí příslušenství přes T-drážku

#### Obr. 14, 15

- › Pomocí vhodného nástroje uvolněte gumovou pásku z T-drážky v horní části příčného střešního nosiče.
- › Pomocí háčku na poklice, který je součástí výbavy vozu, uvolněte záslepku. Na háček příliš netlačte, hrozí poškození západky záslepky (stačí cca 2 - 3 mm).
- › Vyjměte gumovou pásku a zasuňte upevňovací elementy příslušenství (např. pro střešní box obj. č. 000 071 175C/D).
- › Proveďte zpětnou montáž demontovaných dílů. Do T-drážky vložte zpět gumovou pásku nastříhanou na potřebnou délku.

### Demontáž

- › Postup demontáže příčného střešního nosiče je obdobný jako u montáže.
- › Odemkněte a vykopte krytku příčného střešního nosiče.
- › Krytkou odjistěte mechanismus na obou stranách.
- › Zkontrolujte, že došlo k vysunutí spodní části upínacího háku z drážky podélného nosiče, pokud ne, zatlačte palci na hák směrem dolů a zakývejte krytkou, dokud hák dostatečně neodskočí viz obr. 16, 17.
- › Palci umístěnými za výstupky krytky zvedněte patku příčného střešního nosiče směrem nahoru dle obrázku 18 nad podélný střešní nosič (nezvedejte příčný střešní nosič za profil příčného střešního nosiče).

## Důležité

- › **Hmotnost kompletní sady (2 ks) příčného střešního nosiče 5LG 071 151 a 5E7 071 151A je 5,5 kg.**
- › Před jízdou vždy zkontrolujte správné uchycení příčného střešního nosiče, zajištění a upevnění nákladu.
- › Náklad rozložte na příčný střešní nosič rovnoměrně a zajistěte, aby těžiště bylo co nejnižší.
- › Při přepravě předmětů o velkém objemu (např. střešních boxů, jízdních kol apod.) je střecha vystavena ještě většímu zatížení z důvodu silně zvýšeného odporu vzduchu, přizpůsobte proto rychlost jízdy daným podmínkám.
- › Při přepravě nákladu dodržujte vždy bezpečnostní předpisy příslušné země.
- › Opravy a výměnu součástí příčného střešního nosiče nechte vždy provést v odborném servisu. Doporučujeme Vám používat originální náhradní díly, které obdržíte u svého prodejce.
- › **Z důvodů dopravní bezpečnosti, snížení odporu vzduchu, hlukových projevů a spotřeby pohonných hmot NEDOPORUČUJEME příčný střešní nosič používat v nezátíženém stavu.**



**Upozornění.** Po montáži příčného střešního nosiče (popř. s nastavbovými díly) na střechu vozu se změní celková výška Vašeho vozu. Dbejte proto zvýšené opatrnosti při zajištění do garáže, při vjezdu do tunelu, podjezdu, obchodních center apod..

**S namontovaným příčným střešním nosičem s/ i bez nastavbových dílů nevjíždějte do myčky!**

## Pokyny k údržbě

Příčný střešní nosič průběžně čistěte a ošetřujte, lze použít vodu se saponáty nebo nemastné přípravky. K čistění nepoužívejte aceton nebo jiná rozpouštědla. Zejména v zimě odstraňujte nečistoty a sůl.

Minimálně 1x ročně doporučujeme promazat vložky zámků, posuv a upínací mechanismus silikonovým olejem.

**V případě ztráty klíče nebo poškození zámku kontaktujte smluvního partnera ŠKODA AUTO.**

**ŠKODA AUTO na sebe nebere odpovědnost za škody způsobené chybnou montáží.**



## Dachquerträger



**Hinweis.** Der Dachquerträger ist für die Beförderung von Lasten, einschließlich großvolumiger Gegenstände (z.B. Skiboxen, Fahrräder u. Ä.), bestimmt. Vor der Montage des Dachquerträgers lesen Sie bitte aufmerksam diese Anleitung. Bei Nichteinhaltung der Montageanleitung und der Sicherheitshinweise gefährden Sie Ihre Sicherheit und die Sicherheit der sonstigen Verkehrsteilnehmer. Im Falle von Fragen wenden Sie sich bitte an den Vertragspartner ŠKODA AUTO. In der Anleitung ist die Montage des Dachquerträgers für den Wagen ŠKODA OCTAVIA (NX5) abgebildet und beschrieben. Bei der Montage des Dachquerträgers für die sonstigen, in der Anleitung angeführten Wagentypen verfahren Sie in gleicher Weise.



### Sicherheitshinweise

Die maximale Belastung des Wagendaches, einschließlich der Dachquerträger, beträgt 75 kg. Aus Sicherheitsgründen darf die maximale Belastung des Daches nicht überschritten werden!  
Das Gewicht des kompletten Sets (2 Stck.) des Dachquerträgers 5LG 071 151 und 5E7 071 151A beträgt 5,5 kg.

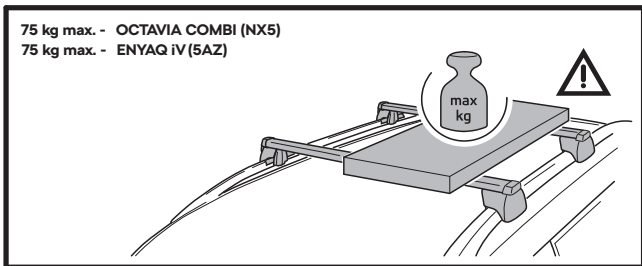

### Seitenwindempfindlichkeit.

Die Fahr- und Bremseigenschaften des Wagens und seine Seitenwindempfindlichkeit ändern sich. Diesem Umstand ist die Fahrweise anzupassen. Fahren Sie vorsichtig mit einer Last auf dem Dach, überschreiten Sie nicht die Geschwindigkeit von 130 km/h.

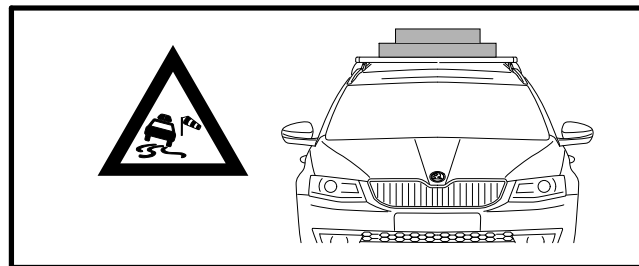

### Beladen - gleichmäßige Verteilung und Breite der Last.

Verteilen Sie die Last auf dem Dachquerträger gleichmäßig. Verhindern Sie die einseitige Belastung des Wagendaches. Überschreiten Sie nicht die maximale Breite des Dachquerträgers.

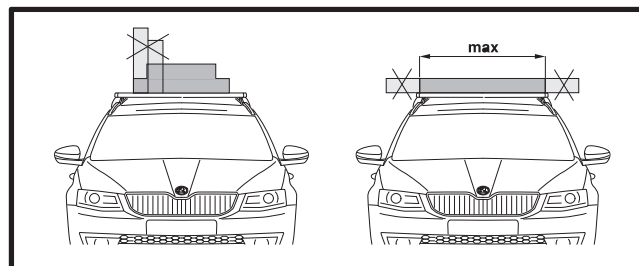



**Achtung, es besteht die Gefahr der Verletzung der Hände!**  
Im Falle der Nichteinhaltung des Verfahrens droht das Zerkratzen des Dachlängsträgers und der Karosserie. Lassen Sie daher stets höchste Vorsicht walten.

#### Beladen - Befestigung der Last.

Ziehen Sie nie Teile des Dachquerträgers gegeneinander fest.

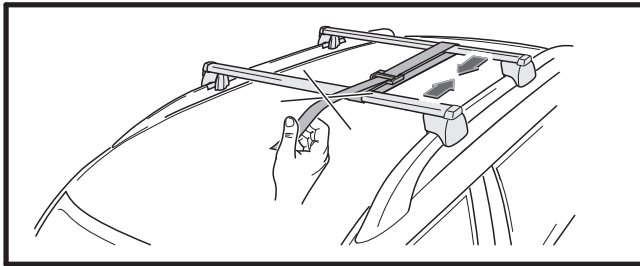

#### Beladen - Befestigung der Aufsatzteile.

Montieren Sie zunächst den Dachquerträger an den Dachlängsträger. Befestigen Sie anschließend am Dachquerträger die zusätzlichen Aufsatzteile (z.B. Fahrradhalter, Skihalter, Dachbox etc. Verfahren Sie hierbei gemäß der jeweiligen Anleitung des konkreten, zusätzlichen Aufsatzteils).

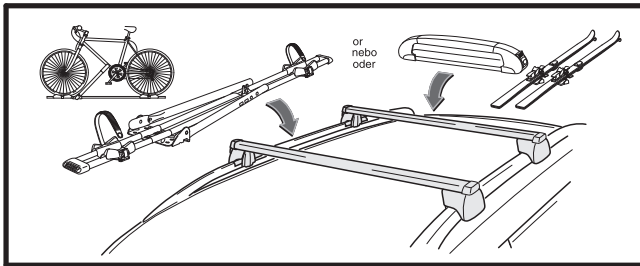

**Hinweis. Wir empfehlen, lediglich (mittels einer T-Schraube) in T-Nuten montierte Halter zu verwenden. Die Montage mittels einer Fassung in U-Form kann die Beschädigung des Oberflächenschutzes der Trägerprofile des Dachquerträgers zur Folge haben.**

#### Montageverfahren

##### Abb. 3A, 3B

- › Stellen Sie die Dachquerträger für den Wagen ENYAQ iV (5AZ) gemäß den Abmessungen auf Abb. 3A ein, für den Wagen OCTAVIA COMBI (NX5) stellen Sie die Dachquerträger gemäß Abb. 3B ein.

##### Abb. 4, 5

- › Drehen Sie den Schlüssel in die vertikale (entriegelte) Position und schieben Sie die Abdeckkappe heraus. Die Abdeckkappe dient der Bedienung des roten Spannmehanismus.

##### Abb. 6

- › Vor dem Einschieben der roten Kappe in den roten Mechanismus im Fuß des Dachquerträgers kontrollieren Sie die Position des roten Mechanismus.
- › Befindet sich der rote Mechanismus in einer unkorrekten Position, drücken Sie ihn so nach unten, dass er in die richtige Position zurückkehrt (was lediglich bei einem demontierten Dachquerträger möglich ist).

##### Abb. 7

- › Schieben Sie die Kappe mittels Pendelbewegung in Richtung des Pfeils 2A in den roten Mechanismus im Fuß des Dachquerträgers. Drücken Sie auf die Kappe, solange sie nicht in den roten Mechanismus (siehe Pfeil 2B) so einrastet, dass die Sicherung des roten Mechanismus im Fenster der Kappe erscheint - Pfeil 3A.



**Hinweis.** Achten Sie darauf, dass die Kappe nicht unter die Zunge des roten Mechanismus geschoben wird - Pfeil 2C.

### Abb. 8

- › Anschließend lösen Sie den roten Mechanismus in Fuß des Dachquerträgers durch Herauskippen der Kappe in Aufwärtsrichtung.



**Hinweis.** Achten Sie darauf, dass die Sicherung des roten Mechanismus für die gesamte Dauer der Manipulation ständig im Fenster der Kappe befindlich ist - Abb. 7 - Pfeil 3A.



**Hinweis.** Verwenden zur Lockerung des roten Mechanismus im Fuß des Dachquerträgers stets die Kappe. Beim Öffnen mit der Hand oder bei Verwendung eines anderen Werkzeugs droht die Beschädigung des roten Mechanismus.

- › Führen Sie die vorherigen Schritte auch am anderen Fuß des Dachquerträgers durch.

### Abb. 9

- › Säubern Sie die Dachlängsträger vor dem Einsatz der Dachquerträger.
- › Setzen Sie auf den Dachlängsträger die Dachquerträger auf. Die Länge des Dachquerträgers stellen Sie je nach Bedarf ein.
- › Wichtig ist beim Anlegen des Dachquerträgers an den Dachlängsträger das Anheben der Kappe so, dass sich der Haken vom Dachlängsträger entfernt.



**Hinweis.** Kontrollieren Sie, ob alle vier Füße des Dachquerträgers in der richtigen Position sind und mit der gesamten Aufsetzfläche auf dem Dachlängsträger liegen.

**Achten Sie auf die richtige Unterscheidung des vorderen und hinteren Dachquerträgers, siehe Abb. 3A, 3B (Piktogramm auf dem Teil) und auf die Richtung der Profile gegenüber der Fahrtrichtung, siehe Abb. 2.**

- › Führen Sie die Positionierung der Dachquerträger gemäß den Abmessungen auf Abb. 3A, 3B durch.

### Abb. 10

- › Verwenden Sie für diesen Schritt beide Hände.
- › Sichern Sie nach dem Absetzen den roten Mechanismus des Fußes durch vorsichtiges Eindrücken der Kappe in Richtung nach unten so, dass kein Kontakt mit der Karosserie erfolgt.

### Abb. 11

- › Lösen Sie die Kappe anschließend durch das Ausschieben aus dem roten Mechanismus.

### Abb. 12

- › Schieben Sie die Kappe anschließend zurück in den Fuß des Dachquerträgers und drücken Sie sie an.
- › Drücken Sie zunächst die Kappe im unteren Teil des Fußes des Dachquerträgers und drücken Sie sie erst dann in Richtung nach oben.

### Abb. 13

- › Drücken Sie die Kappe an und halten Sie sie, solange Sie den Schlüssel nicht in die horizontale (verriegelte) Position drehen. Ziehen Sie den Schlüssel ab und verwahren Sie ihn.
- › Führen Sie die vorherigen Schritte auch am anderen Fuß des Dachquerträgers durch.

### Einspannen des Zubehörs über die T-Nut

### Abb. 14, 15

- › Lösen Sie mithilfe eines geeigneten Werkzeugs das Gummiband aus der T-Nut im oberen Teil des Dachquerträgers.
- › Lösen Sie mithilfe des Häkchens für die Radkappen, welches Bestandteil der Wagenausstattung ist, den Blindverschluss. Drücken Sie nicht zu sehr auf

das Häkchen, es droht die Beschädigung der Raste des Blindverschlusses (es genügen ca. 2-3 mm).

- › Nehmen Sie das Gummiband heraus und schieben Sie die Befestigungselemente des Zubehörs ein (z.B. für die Dachbox Bestellnr. 000 071 175C/D).
- › Führen Sie die Rückmontage der demontierten Teile durch. Legen Sie das auf die erforderliche Länge zugeschnittene Gummiband wieder in die T-Nut ein.

### Demontage

- › Das Verfahren der Demontage erfolgt in ähnlicher Weise wie bei der Montage.
- › Entriegeln Sie die Kappe des Dachquerträgers und kippen Sie sie heraus.
- › Entsichern Sie mit der Kappe den Mechanismus zu beiden Seiten.
- › Kontrollieren Sie, dass der Ausschub des unteren Teils des Einspannhakens aus der Nut des Längsträger erfolgte. Falls nicht, drücken Sie mit den Daumen auf den Haken in Richtung nach unten und pendeln (wippen) Sie mit der Kappe, solange der Haken nicht ausreichend wegspringt, siehe Abb. 16, 17.
- › Heben Sie mit den hinter den Vorsprüngen der Kappe befindlichen Daumen den Fuß des Dachquerträgers gemäß Abb. 18 in Richtung nach oben über den Dachlängsträger (heben Sie nicht den Dachquerträger am Profil des Dachquerträgers).

### Wichtig

- › **Das Gewicht des kompletten Sets (2 Stck.) des Dachquerträgers 5LG 071 151 und 5E7 071 151A beträgt 5,5 kg.**
- › Kontrollieren Sie vor der Fahrt stets die richtige Befestigung des Dachquerträgers, die Sicherung und Befestigung der Last.
- › Verteilen Sie die Last auf den Dachquerträger gleichmäßig und stellen Sie sicher, dass der Schwerpunkt möglichst niedrig liegt.
- › Beim Transport von Gegenständen eines großen Volumens (z.B. Dachboxen, Fahrräder u. Ä.) ist das Dach einer noch größeren Belastung ausgesetzt, und zwar aufgrund des stark erhöhten Luftwiderstands. Passen Sie daher die

Fahrgeschwindigkeit den jeweiligen Bedingungen an.

- › Halten Sie beim Transport der Last stets die Sicherheitsvorschriften des jeweiligen Landes ein.
- › Lassen Sie Reparaturen und den Austausch von Komponenten des Dachquerträgers stets in einer spezialisierten Werkstatt ausführen. Wir empfehlen Ihnen, Original-Ersatzteile zu verwenden, die Sie bei Ihrem Händler erhalten.
- › **Aus Gründen der Verkehrssicherheit, der Verringerung des Luftwiderstandes, der Lärmerscheinungen und des Kraftstoffverbrauchs EMPFEHLEN WIR NICHT, den Dachquerträger in unbelastetem Zustand zu verwenden.**



**Hinweis. Nach der Montage des Dachquerträgers (ggf. mit den Aufsatzteilen) auf dem Dach des Wagens ändert sich die Gesamthöhe Ihres Wagens. Lassen Sie daher bei der Einfahrt in die Garage, bei der Einfahrt in einen Tunnel, in eine Unterführung, in Geschäftszentren u. Ä. erhöhte Vorsicht walten.**

**Fahren Sie mit dem montierten Dachquerträger mit/ohne Aufsatzteile nicht in die Waschanlage!**

### Hinweise zur Wartung

Reinigen und pflegen Sie den Dachquerträger laufend, wobei Seifenlösungen und nicht fettige Präparate verwendet werden können. Verwenden Sie zur Reinigung weder Aceton noch andere Lösungsmittel. Entfernen Sie insbesondere im Winter Schmutzpartikel und Salz.

Wir empfehlen, mindestens 1x jährlich die Zylinderschlösser, Gleitteile und den Einspannmechanismus mit Silikonöl zu schmieren.

**Im Falle des Verlustes des Schlüssels oder der Beschädigung des Schlosses wenden Sie sich an den Partner ŠKODA AUTO.**

**ŠKODA AUTO übernimmt keinerlei Haftung für Schäden infolge einer fehlerhaften Montage.**

## Portaequipajes transversal de techo



**Atención.** El portaequipajes transversal de techo se destina al transporte de cargas, incluidos objetos de gran volumen (por ejemplo, portaesquí, bicicletas, etc.). Antes de su montaje, lea atentamente estas instrucciones. Si no respeta el manual de montaje y las instrucciones de seguridad, existe riesgo para su seguridad y la de otros participantes del tráfico. En caso de dudas, haga el favor de dirigirse al concesionario de ŠKODA AUTO. El manual muestra y describe la instalación del portaequipajes transversal de techo en el vehículo ŠKODA OCTAVIA (NX5). Siga el mismo procedimiento cuando instale dicho portaequipajes en los otros tipos de vehículos citados en el manual.



### Instrucciones de seguridad

La carga máxima del techo del vehículo, incluido el portaequipajes transversal de techo, es de 75 kg. Por razones de seguridad, ¡la carga máxima del techo no se puede sobrepasar!

El peso del juego completo (2 piezas) del portaequipajes transversal de techo 5LG 071 151 y del 5E7 071 151A es de 5,5 kg.

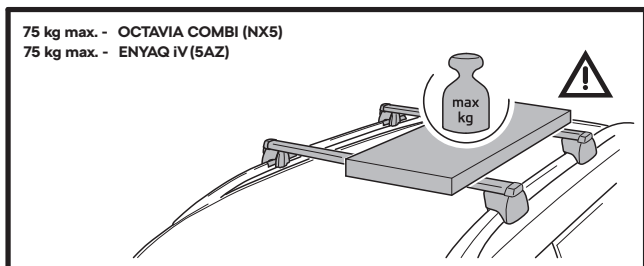

### Sensibilidad al viento lateral.

Cambian las características de marcha y de frenado del vehículo y la sensibilidad al viento lateral. Hay que adaptar el estilo de la marcha a este hecho. Circule con cuidado si tiene la carga en el techo, no supere nunca la velocidad de 130 km/h.

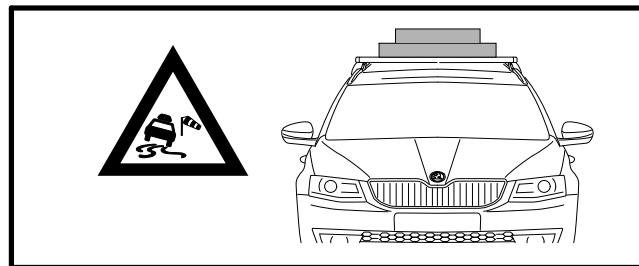

### Carga - distribución equilibrada y anchura de la carga.

Distribuya equilibradamente la carga en el portaequipajes transversal de techo. Evite la carga unilateral sobre el techo del vehículo. No supere la anchura máxima del portaequipajes transversal de techo.

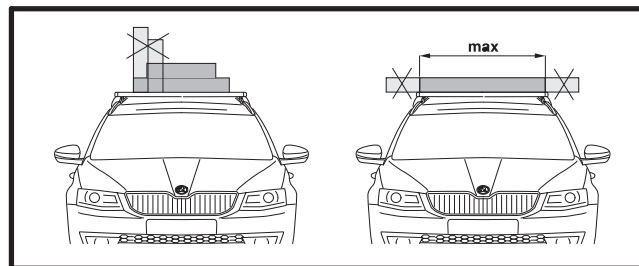

ES



¡Cuidado con no dañarse las manos! Si no respeta el procedimiento, hay peligro de dañar la superficie de las barras longitudinales de soporte del techo, y la carrocería, por eso proceda siempre con el máximo cuidado.

ES

#### Carga - fijación de la carga

Nunca apriete partes opuestas del portaequipajes transversal de techo

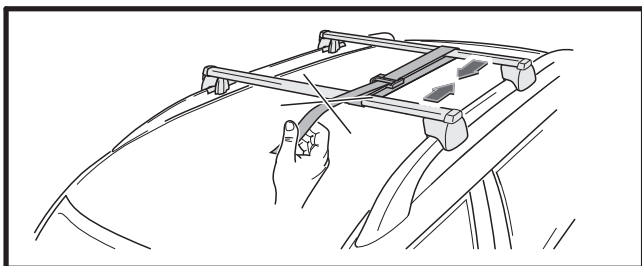

#### Carga - fijación de piezas de accesorios.

En las barras de soporte longitudinales instale primero el portaequipajes transversal de techo. Después, fije en éste las piezas de accesorios (por ej., portabicicletas, portaesquis, cajón de techo, proceda según el correspondiente manual del accesorio colocado).

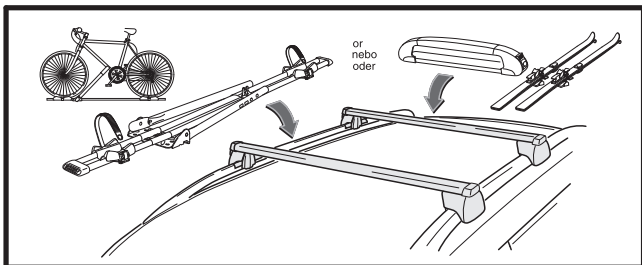

Atención. Recomendamos utilizar solamente soportes instalados en la ranura T (con el tornillo T). El montaje con el manguito metálico en forma de "U" puede dañar el acabado superficial de los perfiles de soporte del portaequipajes transversal de techo.

#### Procedimiento de montaje

##### Fig. 3A, 3B

- › Coloque el portaequipajes transversal de techo en el vehículo ENYAQ IV (5AZ) según las dimensiones de la figura 3A. En el vehículo OCTAVIA COMBI (NX5) coloque el portaequipajes transversal de techo según la figura 3B.

##### Fig. 4, 5

- › Gire la llave a la posición vertical (desbloqueada) y saque el casquillo. El casquillo sirve para controlar el mecanismo rojo de fijación.

##### Fig. 6

- › Antes de insertar el casquillo en el mecanismo rojo en la zapata del portaequipajes transversal de techo, compruebe la posición del mecanismo rojo.
- › Si el mecanismo rojo está en posición incorrecta, empuje el mismo hacia abajo de modo que vuelva a la posición correcta (sólo es posible con el portaequipajes transversal de techo desmontado).

##### Fig. 7

- › Con un movimiento oscilante en el sentido de la flecha 2A inserte el casquillo en el mecanismo rojo en la zapata del portaequipajes transversal de techo. Apriete el casquillo hasta que entre con un clic en el mecanismo rojo, véase la flecha 2B, de modo que el dispositivo de seguridad del mecanismo rojo esté en la ventanilla del casquillo - flecha 3A.



Atención. Cuidado que el casquillo no entre debajo de la lengüeta del mecanismo rojo - flecha 2C.

### Fig. 8

- › Después, con el abatimiento del casquillo hacia arriba, suelte el mecanismo rojo en la zapata del portaequipajes transversal de techo



**Atención.** Preste atención a que durante todo el tiempo que dure la manipulación, el dispositivo de seguridad del mecanismo rojo se quede en la ventanilla del casquillo - Fig. 7 - flecha 3A.



**Atención.** Para soltar el mecanismo rojo en la zapata del portaequipajes transversal de techo utilice siempre el casquillo. Si lo abre con la mano o usa otra herramienta, puede dañar el mecanismo rojo.

- › Repita los pasos antes descritos en la otra zapata del portaequipajes transversal de techo.

### Fig. 9

- › Limpie las barras de soporte longitudinales del vehículo antes de instalar un portaequipajes transversal de techo.
- › Instale el portaequipajes transversal de techo en las barras de soporte longitudinales, ajuste la longitud del portaequipajes transversal según sea necesario.
- › Al instalar el portaequipajes transversal de techo en las barras de soporte longitudinales, es importante levantar un poco el casquillo de modo que el gancho se aleje de la barra de soporte longitudinal.



**Atención.** Verifique que las cuatro zapatas del portaequipajes transversal de techo están en la posición correcta y tocan con toda la superficie de asiento las barras de soporte longitudinales.

**Tenga cuidado con distinguir el soporte delantero y el trasero, véase las Fig. 3A y 3B (pictograma en la pieza) y el sentido de los perfiles respecto al sentido de la marcha, véase la Fig. 2.**

- › Coloque el portaequipajes transversal de techo según las dimensiones de las figuras 3A y 3B.

### Fig. 10

- › Para este paso use las dos manos.
- › Una vez asentado, asegure el mecanismo rojo de la zapata empujando con cuidado el casquillo hacia abajo de modo que no entre en contacto con la carrocería.

### Fig. 11

- › Después, suelte el casquillo sacándolo del mecanismo rojo.

### Fig. 12

- › Después, vuelva a insertar el casquillo en la zapata del portaequipajes transversal de techo y apriete.
- › Primero apriete el casquillo en la parte inferior de la zapata del portaequipajes transversal de techo y tan sólo después empuje el mismo hacia arriba.

### Fig. 13

- › Empuje y aguante el casquillo hasta que gire la llave a la posición horizontal (bloqueada). Saque la llave y guárdela.
- › Repita los pasos antes descritos en la otra zapata del portaequipajes transversal de techo.

### Fijación del accesorio a través de la ranura T

### Fig. 14, 15

- › Con ayuda de una herramienta conveniente suelte la cinta de caucho de la ranura T en la parte superior del portaequipajes transversal de techo.
- › Con ayuda del gancho para llantas que forma parte del equipamiento del vehículo libere la brida ciega. No apriete demasiado el gancho, hay peligro de dañar el trinquete de la brida ciega (basta con 2 - 3 mm).
- › Saque la cinta de caucho e inserte los elementos de fijación del accesorio

(por ej., para un cajón de techo n.º de pedido 000 071 175C/D).

- › Monte de vuelta las piezas desmontadas. Inserte en la ranura T la cinta de caucho cortada a la longitud necesaria.

## Desmontaje

- › El procedimiento del desmontaje del portaequipajes transversal de techo es semejante que en el montaje.
- › Desbloquee y abata el casquillo del portaequipajes transversal de techo.
- › Con el casquillo desbloquee el mecanismo en los dos lados.
- › Compruebe que se haya alargado la parte inferior del gancho de fijación de la ranura de la barra de soporte longitudinal, en caso contrario, empuje con los pulgares el gancho hacia abajo y mueva el casquillo, hasta que el gancho se aparte suficientemente, véase las figs.16 y 17.
- › Levante la zapata del portaequipajes transversal de techo con los pulgares por detrás de los salientes del casquillo hacia arriba según la figura 18 encima de la barra de soporte longitudinal (no levante el portaequipajes transversal de techo agarrando el perfil del mismo).

## Importante

- › **El peso del juego completo (2 piezas) del portaequipajes transversal de techo 5LG 071 151 y del 5E7 071 151A es de 5,5 kg.**
- › Antes de la marcha compruebe siempre la fijación correcta del portaequipajes transversal de techo, la seguridad y la fijación de la carga.
- › Distribuya de modo equilibrado la carga en el portaequipajes transversal de techo y asegúrese de que su punto de gravedad esté lo más bajo posible.
- › Durante el transporte de objetos de gran volumen (por ej. cajones de techo, bicicletas, etc.), el techo se expone a una carga aún mayor debido al considerable aumento de la resistencia del aire, por eso tiene que adaptar la velocidad de la marcha a las condiciones concretas.
- › Durante el transporte de la carga siempre respete los reglamentos de seguridad del país correspondiente.
- › Las reparaciones y cambio de las piezas del portaequipajes transversal de

techo siempre se deben encargar a un taller profesional. Le recomendamos utilizar piezas de repuesto originales que conseguirá con su vendedor.

- › **Por motivos de la seguridad del tráfico, reducción de la resistencia del aire, ruido y consumo de combustibles, NO RECOMENDAMOS utilizar el portaequipajes transversal de techo vacío.**



**Advertencia. Después del montaje del portaequipajes transversal de techo (o con accesorios en su caso) en el techo del vehículo, la altura total de su vehículo va a cambiar. Por eso tenga cuidado especial al entrar en el garaje, túnel, paso, centros comerciales, etc.**

**¡No entre en el túnel de lavado con el portaequipajes transversal de techo instalado con o sin accesorios!**

## Instrucciones de mantenimiento

Limpie el portaequipajes transversal de techo de modo continuo, es posible utilizar agua con jabón o productos sin grasa. No utilice acetona ni disolventes para limpiar. Sobre todo en invierno hay que quitar la suciedad y la sal.

Por lo menos una vez al año recomendamos engrasar con aceite de silicona los sistemas de los cerrojos, avance y mecanismo de fijación.

**En el caso de pérdida de la llave, o un daño del cerrojo, póngase en contacto con el concesionario de ŠKODA AUTO.**

**ŠKODA AUTO no asume la responsabilidad por los daños ocasionados por el montaje defectuoso.**



## Barres de toit transversales



**Avvertissement.** Les barres de toit transversales sont destinées à transporter des charges, y compris des objets de grand volume (par exemple coffre de toit pour skis, vélos, etc.). Veuillez lire attentivement les présentes instructions avant de monter les barres de toit transversales. Si vous ne suivez pas les instructions d'installation et les consignes de sécurité, vous mettez en danger votre sécurité et celle des autres usagers de la route. Si vous avez des questions à poser, veuillez contacter votre partenaire contractuel ŠKODA AUTO. Le manuel fait voir et décrit l'installation des barres de toit transversales sur la voiture ŠKODA OCTAVIA (NX5). Suivez le même procédé d'installation des barres de toit transversales sur les autres types des voitures mentionnés dans notre manuel.



### Consignes de sécurité

La charge maximale du toit du véhicule, y compris les barres de toit transversales, est de 75 kg. Pour des raisons de sécurité, la charge maximale sur le toit ne doit pas être dépassée !

Le poids d'un jeu complet (2 pièces) des barres de toit transversales 5LG 071 151 et 5E7 071 151A est de 5,5 kg.

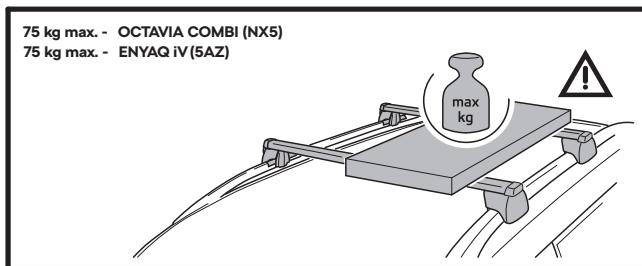

### Sensibilité au vent de travers.

Les caractéristiques de conduite et de freinage de la voiture et sa sensibilité au vent de travers changent. En conséquence,

le style de conduite y doit être adapté. Conduisez prudemment avec une charge sur le toit, ne dépassez pas les 130 km/h.

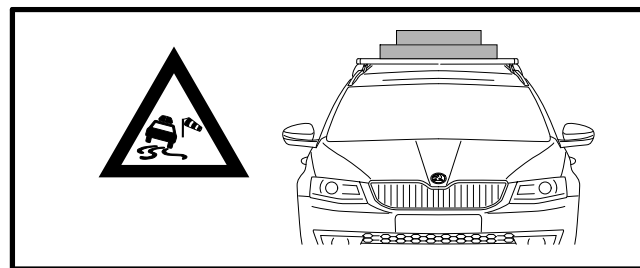

### Chargement - répartition uniforme et largeur d'une charge.

Répartissez uniformément votre charge sur les barres de toit transversales. Évitez de charger unilatéralement le toit de la voiture. Ne dépassez pas la largeur maximale des barres de toit transversales.

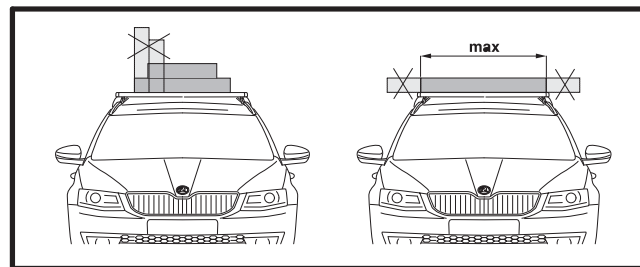

FR



**Attention aux blessures des mains ! Le non-respect de ce procédé peut entraîner des rayures sur la surface des barres de toit transversales et de la carrosserie, alors procédez toujours avec la plus grande précaution possible.**

#### Chargement - fixation d'une charge.

Ne serrez jamais les parties des barres de toit transversales l'une contre l'autre.

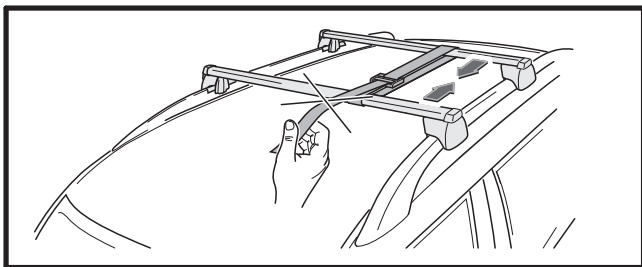

#### Chargement - fixation des pièces de superstructure.

D'abord installez les barres de toit transversales sur les barres de toit longitudinales. Puis fixez des pièces additionnelles de superstructure (par ex. porte-vélo, porte-ski, coffre de toit, ... procédez en respectant les instructions pour toute pièce additionnelle de superstructure).

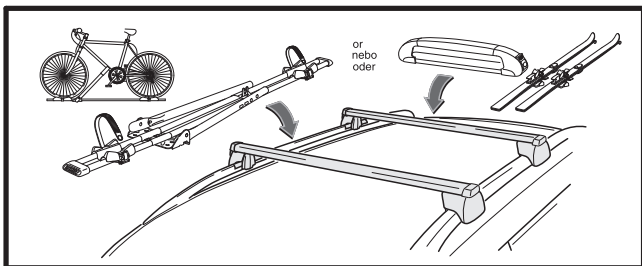

**Avertissement. Nous recommandons d'utiliser uniquement des supports montés dans une rainure en T (au moyen d'une vis en T). Le montage au moyen d'un manchon métallique en forme de « U » peut endommager la protection superficielle des profilés porteurs des barres de toit transversales.**

#### Procédé de montage

##### Fig. 3A, 3B

- › Posez les barres de toit transversales sur la voiture ENYAQ iV (5AZ) selon les dimensions de la figure 3A, posez les barres de toit transversales sur la voiture OCTAVIA COMBI (NX5) selon la figure 3B.

##### Fig. 4, 5

- › Tournez la clé pour atteindre la position verticale (déverrouillée) et faites sortir le couvercle. Le couvercle sert à commander le mécanisme de serrage rouge.

##### Fig. 6

- › Avant d'insérer le couvercle dans le mécanisme rouge au pied des barres de toit transversales, vérifiez la position du mécanisme rouge.
- › Si le mécanisme rouge se trouve dans une mauvaise position, poussez-le vers le bas de manière à ce qu'il revienne à sa bonne position (ceci est possible seulement si les barres de toit transversales sont démontées).

##### Fig. 7

- › Insérez le couvercle, en le faisant osciller dans le sens de la flèche 2A, dans le mécanisme rouge du pied des barres de toit transversales. Poussez le couvercle jusqu'à ce qu'il s'enfonce dans le mécanisme rouge, voir la flèche 2B, de sorte que la pièce de sûreté du mécanisme rouge se trouve dans la fenêtre du couvercle - flèche 3A.



**Avertissement. Veillez à ne pas faire glisser le couvercle sous la languette du mécanisme rouge - flèche 2C.**

### Fig. 8

- › Inclinez ensuite le couvercle vers le haut pour libérer le mécanisme rouge au pied des barres de toit transversales.



**Avertissement. Veillez à ce que la pièce de sûreté du mécanisme rouge se trouve toujours dans la fenêtre du couvercle - fig. 7 - flèche 3A.**



**Avertissement. Utilisez toujours le couvercle pour libérer le mécanisme rouge depuis le pied des barres de toit transversales. Il y a un risque d'endommager le mécanisme rouge si vous utilisez vos mains ou un autre outil pour l'ouvrir.**

- › Effectuez les étapes précédentes aussi sur le deuxième pied des barres de toit transversales.

### Fig. 9

- › Nettoyez les barres de toit longitudinales du véhicule avant de monter les barres de toit transversales.
- › Placez les barres de toit transversales sur les barres de toit longitudinales, ajustez au besoin la longueur des barres de toit transversales.
- › Lors du placement des barres de toit transversales sur les barres de toit longitudinales, il est important de soulever le couvercle de manière à ce que le crochet s'éloigne des barres de toit longitudinales.



**Avertissement. Vérifiez que les quatre pieds des barres de toit transversales se trouvent en bonne position et que toute la surface d'appui repose sur les barres de toit longitudinales.**

**Veillez à ce que les barres transversales avant et arrière soient correctement distinguées, voir Fig. 3A, 3B (pictogramme sur la pièce) et le sens des profilés par rapport au sens de déplacement, voir Fig. 2.**

- › Positionnez les barres de toit transversales selon les dimensions des figures 3A, 3B.

### Fig. 10

- › Utilisez les deux mains pour cette étape.
- › Une fois posé, fixez le mécanisme du pied rouge en poussant doucement le couvercle vers le bas pour qu'il n'entre pas en contact avec la carrosserie.

### Fig. 11

- › Puis relâchez le couvercle en le faisant sortir hors du mécanisme rouge.

### Fig. 12

- › Ensuite, insérez le couvercle dans le pied des barres de toit transversales et appuyez sur celui.
- › Appuyez d'abord sur le couvercle dans la partie inférieure du pied des barres de toit transversales et ensuite seulement poussez-le vers le haut.

### Fig. 13

- › Appuyez sur le couvercle et maintenez-le jusqu'à ce que vous tourniez la clé en position horizontale (verrouillée). Retirez la clé et gardez-la.
- › Effectuez les étapes précédentes aussi sur le deuxième pied des barres de toit transversales.

## Fixation des accessoires au moyen de la rainure en T

### Fig. 14, 15

- › À l'aide d'un outil approprié, dégagez le ruban en caoutchouc de la rainure en T dans la partie supérieure des barres de toit transversales.
- › Utilisez le crochet des enjoliveurs qui fait partie de l'équipement de la voiture pour relâcher la bride aveugle. N'appuyez pas trop fort sur le crochet, vous risquez d'endommager le cliquet de la bride aveugle (environ 2 à 3 mm suffisent).
- › Retirez le ruban en caoutchouc et insérez les éléments de fixation des ac-

cessoires (par ex. pour le coffre de toit, n° de commande 000 071 175C/D).

- › Remontez les pièces démontées. Insérez le ruban en caoutchouc coupé à la longueur requise dans la rainure en T.

## Démontage

- › Le procédé de démontage des barres de toit transversales est similaire à celui du montage.
- › Déverrouillez et déversez le couvercle des barres de toit transversales.
- › Débloquez le mécanisme des deux côtés avec le couvercle.
- › Vérifiez que la partie inférieure du crochet de fixation est sortie de la rainure des barres de toit longitudinales, sinon, poussez le crochet avec vos pouces vers le bas et faites basculer le couvercle jusqu'à ce que le crochet saute suffisamment, voir Fig.16, 17.
- › Soulevez le pied des barres de toit transversales en plaçant vos pouces derrière les saillies du couvercle, les supports vers le haut selon la figure 18 au-dessus des barres longitudinales (ne soulevez pas les barres de toit transversales par le profilé des barres de toit transversales).

## Important

- › **Le poids d'un jeu complet (2 pièces) des barres de toit transversales 5LG 071 151 et 5E7 071 151A est de 5,5 kg.**
- › Avant de conduire, vérifiez toujours que les barres de toit transversales sont correctement fixées, bloquées et que votre charge est sécurisée.
- › Répartissez uniformément votre charge sur les barres de toit transversales et assurez-vous que le centre de gravité soit aussi bas que possible.
- › Lors du transport d'objets de grand volume (par ex. coffres de toit, vélos, etc.), le toit est exposé à des charges encore plus importantes en raison d'une résistance à l'air fortement accrue, alors adaptez votre vitesse de déplacement aux conditions particulières.
- › Respectez toujours la réglementation de sécurité du pays concerné lors du transport de votre charge.
- › Faites toujours réparer ou remplacer les composants des barres de toit

transversales par un garage spécialisé. Nous vous recommandons d'utiliser les pièces de rechange d'origine que vous recevez chez votre vendeur.

- › **Pour des raisons de sécurité routière, de réduction de la résistance à l'air, du bruit et de la consommation de carburant, NOUS NE RECOMMANDONS PAS d'utiliser les barres de toit transversales vides.**



**Avertissement.** Après l'installation des barres de toit transversales (le cas échéant avec des pièces de superstructure) sur le toit de la voiture, la hauteur totale de votre voiture changera. Faites donc très attention lorsque vous entrez dans un garage, tunnel, passage souterrain, centres commerciaux, etc.

**N'entrez pas dans une station de lavage avec les barres de toit transversales montées et équipées avec des accessoires de superstructure ou sans ceux-ci!**

## Instructions d'entretien

Nettoyez et traitez de manière continue les barres de toit transversales, il est possible d'appliquer de l'eau avec des détergents ou des produits non gras. N'utilisez pas d'acétone ou d'autres solvants pour le nettoyage. Surtout en hiver, enlevez des saletés et du sel.

Au moins une fois par an, nous recommandons de lubrifier les pièces d'insertion des verrouillages, l'avance et le mécanisme de fixation avec de l'huile de silicone.

**En cas de perte de votre clé ou de détérioration de la serrure, contactez le partenaire contractuel ŠKODA AUTO.**

**ŠKODA AUTO décline toute responsabilité pour les dommages causés par une installation incorrecte.**

## Barre portacarico trasversali



**Avvertenza.** Le barre portacarico trasversali sono indicate per il trasporto di vari carichi, compresi oggetti voluminosi (ad esempio box portasci, biciclette etc.). Prima di procedere al montaggio delle barre portacarico trasversali leggere attentamente queste istruzioni. Il mancato rispetto delle istruzioni per il montaggio e delle istruzioni di sicurezza potrebbe compromettere la vostra sicurezza e la sicurezza degli altri utenti della strada. In caso di dubbi si prega di contattare un concessionario ŠKODA AUTO



Nelle istruzioni è illustrata e descritta la procedura di montaggio delle barre portacarico trasversali sulla vettura ŠKODA OCTAVIA (NX5). In caso di montaggio delle barre portacarico trasversali su altre vetture indicate nelle istruzioni, procedere in modo analogo.

### Istruzioni di sicurezza

Il carico massimo sul tetto della vettura comprese le barre portacarico trasversali è di 75 kg. Per motivi di sicurezza è vietato superare il carico massimo sul tetto!

Il peso del set completo (2 pz) delle barre portacarico trasversali 5LG 071 151 e 5E7 071 151A è 5,5 kg.

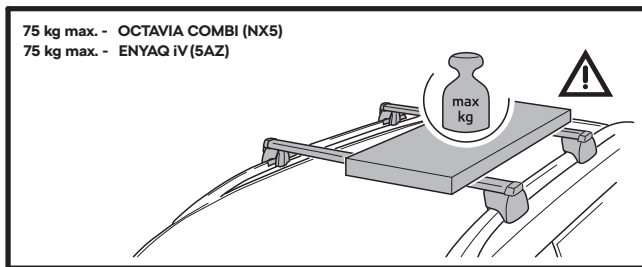

### Sensibilità al vento laterale.

Le caratteristiche di guida, di frenata e la sensibilità al vento laterale sono differenti. Per questo motivo

è necessario adeguare lo stile di guida. Con il carico sul tetto guidare con prudenza e non superare la velocità di 130 km/h.

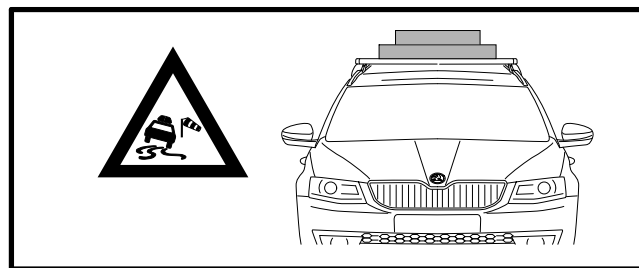

### Caricamento - distribuzione uniforme e larghezza del carico.

Distribuire in modo uniforme il carico sulle barre portacarico trasversali. Evitare di caricare solo un lato del tetto. Non superare la larghezza massima delle barre portacarico trasversali.

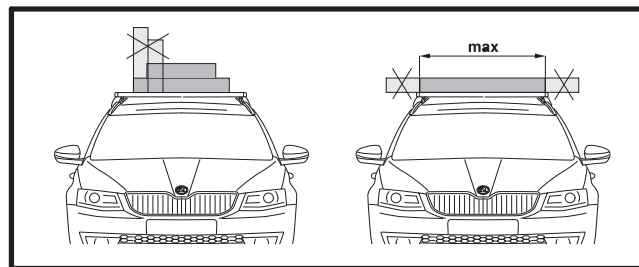

IT



#### Attenzione alle mani!

La mancata osservazione della procedura indicata può provocare graffi sulle barre portacarico longitudinali e sulla carrozzeria, pertanto prestare sempre la massima attenzione

#### Caricamento - fissaggio del carico.

Non premere mai le parti delle barre portacarico trasversali l'una contro l'altra.

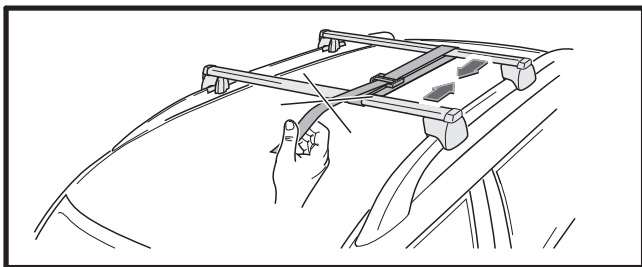

#### Caricamento - fissaggio degli accessori.

Come prima cosa montare le barre portacarico trasversali sulle barre portacarico longitudinali. Successivamente fissare gli accessori aggiuntivi (ad esempio portabiciclette, portasci, box da tetto, ... fare riferimento alle rispettive istruzioni per il fissaggio degli accessori).

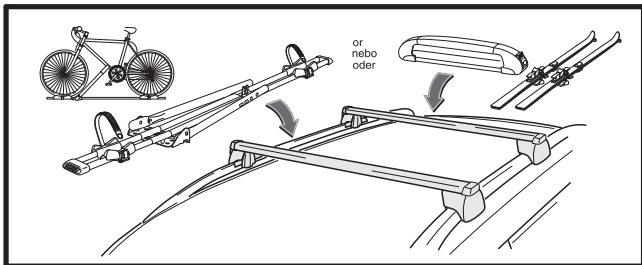

Avvertenza. Si consiglia di utilizzare solo barre montate sulla scanalatura a T (con vite a T). Il montaggio con l'utilizzo di una boccola metallica a forma di U può danneggiare la protezione superficiale dei profili di supporto delle barre portacarico trasversali.

### Procedura di montaggio

#### Fig. 3A, 3B

- › Posizionare le barre portacarico trasversali sulla vettura ENYAQ iV (5AZ), rispettando le dimensioni riportate nella figura 3A, mentre sulla vettura OCTAVIA COMBI (NX5) posizionare le barre portacarico trasversali secondo la figura 3B.

#### Fig. 4, 5

- › Ruotare la chiave in posizione verticale (sbloccata) e sfilare il cappuccio di protezione. Il cappuccio di protezione serve per azionare il meccanismo di bloccaggio rosso.

#### Fig. 6

- › Controllare la posizione del meccanismo rosso prima di far scorrere il cappuccio di protezione nel meccanismo rosso nella base delle barre portacarico trasversali.
- › Se il meccanismo rosso è in posizione scorretta, spingerlo verso il basso fino a quando non ritorna nella posizione corretta (ciò è possibile solo con le barre portacarico trasversali rimosse).

#### Fig. 7

- › Inserire il cappuccio di protezione con il movimento oscillatorio in direzione della freccia 2A nel meccanismo rosso nella base delle barre portacarico trasversali. Premere il cappuccio di protezione finché non scatta nel meccanismo rosso, vedere la freccia 2B, in modo che la sicura del meccanismo rosso sia nella fessura del cappuccio di protezione - freccia 3A.



**Avvertenza. Prestare attenzione a non inserire il cappuccio di protezione sotto la linguetta del meccanismo rosso - freccia 2C.**

### Fig. 8

- › Successivamente sollevare il cappuccio di protezione per sbloccare il meccanismo rosso nella base delle barre portacarico trasversali.



**Avvertenza. Assicurarsi che la sicura del meccanismo rosso rimanga nella fessura del cappuccio di protezione - fig. 7 - freccia 3A durante tutta la movimentazione.**



**Avvertenza. Per sbloccare il meccanismo rosso nella base delle barre portacarico trasversali utilizzare sempre il cappuccio di protezione. Nel caso di apertura con la mano o con un altro strumento c'è il rischio di danneggiare il meccanismo rosso.**

- › Ripetere lo stesso procedimento anche sulla seconda base delle barre portacarico trasversali.

### Fig. 9

- › Prima di fissare le barre portacarico trasversali pulire le barre portacarico longitudinali.
- › Inserire le barre portacarico trasversali sulle barre portacarico longitudinali e regolare la lunghezza delle barre portacarico trasversali.
- › Quando si collegano le barre portacarico trasversali alle barre portacarico longitudinali, è importante sollevare il cappuccio di protezione in modo che il gancio si allontani dalle barre portacarico longitudinali.



**Avvertenza. Verificare che tutte e quattro le basi delle barre portacarico trasversali siano nella posizione corretta e che l'intera superficie di appoggio sia in contatto con le barre portacarico longitudinali.**

**Prestare attenzione alla corretta identificazione della barra portacarico trasversale anteriore e posteriore, come mostrato nelle fig. 3A, 3B (pittogramma sull'accessorio) e al corretto orientamento dei profili rispetto alla direzione di marcia, vedere fig. 2.**

- › Posizionare le barre portacarico trasversali rispettando le misure indicate nelle figure 3A, 3B.

### Fig. 10

- › Per questa operazione utilizzare sempre entrambe le mani.
- › Dopo il posizionamento bloccare il meccanismo rosso della base spingendo delicatamente il cappuccio di protezione verso il basso, in modo da evitare il contatto con la carrozzeria.

### Fig. 11

- › A questo punto liberare il cappuccio di protezione facendolo scorrere fuori dal meccanismo rosso.

### Fig. 12

- › Reinserrire il cappuccio di protezione nella base delle barre portacarico trasversali e spingerlo.
- › Spingere il cappuccio di protezione nella parte inferiore della base delle barre portacarico trasversali e solo successivamente premerlo verso l'alto.

### Fig. 13

- › Tenere premuto il cappuccio di protezione fino a quando la chiave non viene girata in posizione orizzontale (bloccata). Rimuovere e conservare la chiave.
- › Ripetere lo stesso procedimento anche sulla seconda base delle barre portacarico trasversali.

## Fissaggio dell'accessorio con l'utilizzo di scanalatura a T

### Fig. 14, 15

- › Utilizzando uno strumento adatto sganciare la fascia di gomma dalla scanalatura a T nella parte superiore delle barre portacarico trasversali.
- › Con l'utilizzo del gancio per cerchi fornito con la vettura liberare il tappo. Non

premere eccessivamente sul gancio per evitare di danneggiare l'inserito del tappo (bastano circa 2 - 3 mm).

- › Rimuovere la fascia di gomma e inserire gli elementi di fissaggio dell'accessorio (ad esempio del box da tetto n. ordine 000 071 175C/D).
- › Rimontare tutte le parti precedentemente smontate. Reinserire la fascia di gomma tagliata alla lunghezza necessaria nella scanalatura a T.

### Smontaggio

- › La procedura di smontaggio delle barre portacarico trasversali è simile alla procedura di montaggio.
- › Sbloccare e sollevare il cappuccio di protezione delle barre portacarico trasversali.
- › Con il cappuccio di protezione sbloccare il meccanismo su entrambi i lati.
- › Erificare che la parte inferiore del gancio di serraggio sia stata estratta dalla scanalatura delle barre portacarico longitudinali, in caso contrario spingere il gancio con i pollici verso il basso e ruotare il cappuccio di protezione finché il gancio non si sposta sufficientemente, vedere fig. 16, 17.
- › Con i pollici posizionati sulle alette del cappuccio di protezione sollevare la base delle barre portacarico trasversali verso l'alto, come illustrato nella figura 18, sopra le barre portacarico longitudinali (non sollevare le barre portacarico trasversali tramite il profilo delle barre portacarico trasversali).

### Importante

- › **Il peso del set completo (2 pz) delle barre portacarico trasversali 5LG 071 151 e 5E7 071 151A è 5,5 kg.**
- › Prima di mettersi alla guida verificare sempre il corretto fissaggio delle barre portacarico trasversali, nonché il posizionamento e il fissaggio del carico.
- › Posizionare il carico disponendolo nel modo più uniforme possibile sulle barre portacarico trasversali in modo tale che il baricentro sia il più basso possibile.
- › Quando si trasportano oggetti voluminosi (ad esempio box da tetto, bicilette, etc.), il tetto è soggetto ad un carico ancora maggiore a causa della

maggiore resistenza dell'aria, quindi è necessario adeguare la velocità.

- › Durante il trasporto di carichi rispettare sempre le norme di sicurezza nazionali.
- › Per la riparazione o la sostituzione dei componenti delle barre portacarico trasversali rivolgersi sempre ad un'officina specializzata. Si consiglia di utilizzare solo ricambi originali, forniti dal proprio rivenditore.
- › **Per motivi di sicurezza stradale e per ridurre la resistenza dell'aria, la rumorosità e il consumo di carburante si SCONSIGLIA di utilizzare le barre portacarico trasversali quando non si trasportano carichi.**



**Avvertenza. Con le barre trasversali (o altri accessori) montate sul tetto cambia l'altezza complessiva della vettura. Pertanto è necessario prestare maggiore attenzione quando si entra nei garage, nelle gallerie, nei sottopassi, nei centri commerciali, etc.**

**Non entrare nell'autolavaggio con le barre portacarico trasversali montate, indipendentemente dal fatto che siano o non siano montati gli accessori!**

### Istruzioni per la manutenzione

Pulire regolarmente le barre portacarico trasversali con acqua, detersivi o prodotti non oleosi. Non utilizzare acetone o altri tipi di solventi. Soprattutto in inverno eliminare lo sporco e il sale.

Almeno 1 volta all'anno si consiglia di lubrificare con olio silconico le serrature e i meccanismi di scorrimento e di blocco.

**In caso di smarrimento della chiave o di danneggiamento della serratura si prega rivolgersi ad un concessionario ŠKODA AUTO.**

**ŠKODA AUTO declina ogni responsabilità per danni causati da un montaggio scorretto.**



## Tvärgående takräcke



OBS. Det tvärgående takräcket är avsett för transport av last och föremål av större storlekar (t.ex. skidboxar, cyklar o.dyl.). Innan monteringen av det tvärgående takräcket, läs noggrant igenom den här bruksanvisningen. Vid underlåtenhet att följa monteringsanvisningarna och säkerhetsföreskrifterna hotar du din egen säkerhet och säkerheten för andra trafikanter. Om du har några frågor, kontakta gärna en av ŠKODA AUTO:s avtalspartners.



i Bruksanvisning finns beskrivning och illustrationer för monteringen av det tvärgående takräcket för modellen ŠKODA OCTAVIA (NX5). Vid monteringen av det tvärgående takräcket på andra biltyper angivna i bruksanvisningen gör på samma sätt.

### Säkerhetsföreskrifter

Maximal belastning av bilens tak, inklusive det tvärgående takräcket är 75 kg. Av säkerhetsskäl får den maximala belastningen av taket inte överskridas.

Vikten för hela det tvärgående takräckets uppsättning (2 delar) 5LG 071 151 och 5E7 071 151A är 5,5 kg.

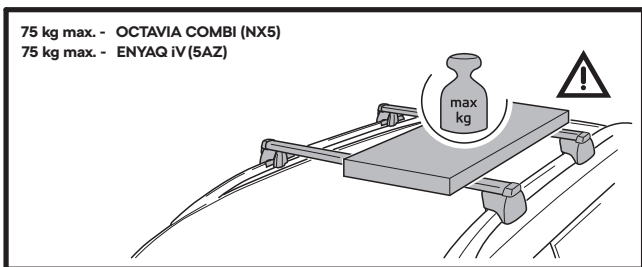

### Känslighet för sidvind.

Bilens kör- och bromsegenskaper och dess känslighet för sidvind förändras. Det är nödvändigt att anpassa körsättet till detta. Kör försiktigt när du har last på taket, överskrid inte hastigheten 130 km/t.

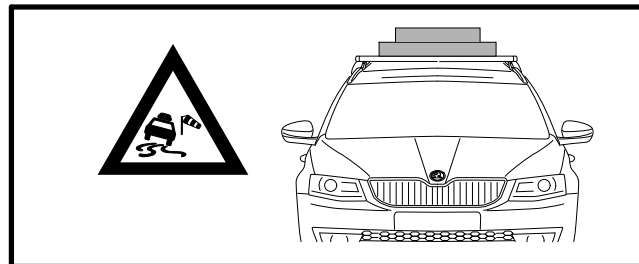

SV

### Lastning - lasten ska ha en jämn fördelning och bredd.

Fördela lasten på det tvärgående takräcket jämt. Undvik belastning på en sida av bilen. Överskrid inte det tvärgående takräckets maximala bredd.

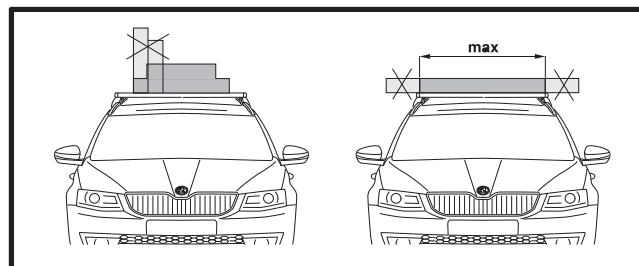

Se upp för handskador!

Vid underlåtenhet att följa förfaringsättet riskeras

repor på det längsgående takräckets yta och karossen, iakttä därför största möjliga försiktighet.

#### Lastning - fästning av lasten.

Dra aldrig det tvärgående takräckets delar mot dig.

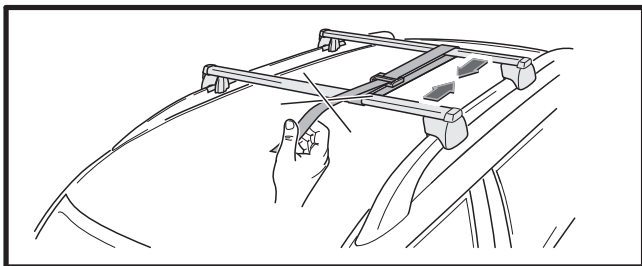

#### Lastning - fästning av påbyggnadsdelar.

Montera först det tvärgående takracket på det längsgående takracket. På det fästs sedan påbyggnadsdelarna (t.ex. cykelhållare, skidhållare, takbox,... följ vederbörlig bruksanvisning för den konkrta påbyggnadsdelen).

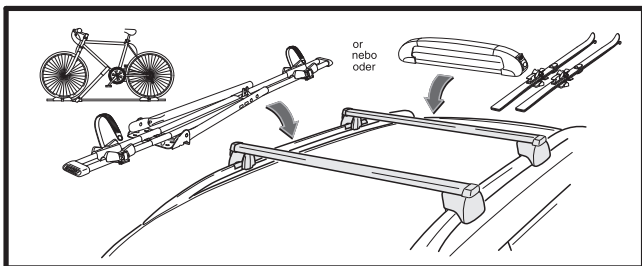

**OBS.** Vi rekommenderar att endast använda hållare som monteras i T-spår (med T-skruv). Montaget av den U-formade metallhylsan kan skada ytbehandlingen på det tvärgående takräckets bärande profil.

### Monteringsförfarande

#### Bild 3A, 3B

- › Installera det tvärgående takracket på modellen ENYAQ iV (5AZ) enligt måtten på bilden 3A, på modellen OCTAVIA COMBI (NX5) installeras det tvärgående takracket enligt bild 3B.

#### Bild 4, 5

- › Vrid nyckeln till lodrätt (upplåst) läge och avlägsna kåpan. Kåpan tjänar till kontroll av den röda spännmekanismen.

#### Bild 6

- › Innan kåpan sätts in i den röda mekanismen i det tvärgående takräckets fot, kontrollera den röda mekanismens läge.
- › Om den röda mekanismen är i fel läge tryck på den nedåt så att den återgår till rätt läge (det är endast möjligt om det tvärgående takracket är nedmonterat).

#### Bild 7

- › Sätt i kåpan i den röda mekanismen med en pendlande rörelse i pilarna 2A:s riktning i det tvärgående takräckets fot. Tryck på kåpan tills du hör ett klickljud i den röda mekanismen, se pilen 2B så att den röda mekanismens säkring sitter i kåpans ögla - pilen 3A.



**OBS.** Se till att kåpan inte skjuts in under den röda mekanismens tunga - pilen 2C.

## Bild 8

- › Sedan lossas den röda mekanismen i det tvärgående takräckets fot genom att det fälls upp.



**OBS. Se till att den röda mekanismens säkring sitter i kåpanns ögla under hela ingreppet - bild 7 - pil 3A.**



**OBS. Använd alltid kåpan i det tvärgående takräckets fot vid lossande av den röda mekanismen. Vid användning av handen eller något verktyg finns en risk för att den röda mekanismen skadas.**

- › Utför de föregående stegen för det tvärgående takräckets andra fot.

## Obr. 9

- › Rengör det längsgående takracket innan det tvärgående takracket sätts på plats.
- › Sätt på det tvärgående takracket på det längsgående, ställ in det längsgående takräckets längd efter behov.
- › När det tvärgående takracket placeras på det längsgående takracket är det viktigt att lyfta kåpan så att kroken avlägsnas från det tvärgående takracket.



**OBS. Kontrollera om det tvärgående takräckets alla fyra fötter är i rätt läge och att hela kontaktytan ligger på det längsgående takracket.**

**Var noggrann med att skilja på det främre och bakre tvärgående takracket, se bild 3A. 3B (piktogram på delen) och profilernas riktning gentemot körriktningen, se bild 2.**

- › Placeringen av det tvärgående takracket görs enligt måtten på bilderna 3A, 3B.

## Bild 10

- › Använd bägge händerna till det här ingreppet.
- › Efter placeringen säkras den röda mekanismen med ett försiktigt tryck på kåporna nedåt så att det inte uppstår någon kontakt med karossen.

## Bild 11

- › Lossa sedan kåpan genom att skjuta ut den röda mekanismen.

## Bild 12

- › Skjut sedan tillbaka kåpan till det tvärgående takräckets fot och tryck till.
- › Tryck först i kåpan i nedre delen av det tvärgående takräckets fot och tryck den först sedan uppåt.

## Bild 13

- › Tryck och håll fast kåpan tills du vridit med nyckeln till vågrätt (låst) läge. Ta ut nyckeln och förvara den på en säker plats.
- › Utför de föregående stegen för det tvärgående takräckets andra fot.

## Fastspänning av utrustning med hjälp av T-spåret.

### Bild 14, 15

- › Lossa gummilisten i det tvärgående takräckets övre del från T-spåret med ett lämpligt verktyg.
- › Med hjälp av haken på locket, som är en del av bilens utrustning lossas blindpluggen. Tryck inte för hårt på haken, det kan skada blindpluggens spärrar (räcker med ca. 2 - 3 mm).
- › Ta ut gummilisten och sätt i utrustningens fästelement (t.ex. för takboxen best. nr. 000 071 175C/D).
- › Montera tillbaka de nedmonterade delarna. Sätt tillbaka gummilisten i T-spåret efter att ha klippt den till önskad längd.

## Nedmontering

- › Förfaringssättet för nedmontering av det tvärgående takracket är i princip det samma som vid montaget.
- › Lås upp och fäll ner det tvärgående takräckets kåpa.

SV

- › Med kåpan låses mekanismen upp på bägge sidorna.
- › Kontrollera att den nedre delen av spännhaken har skjutits ut från det långsgående takräckets spår, om inte, tryck med tummen på haken i riktning nedåt och vicka på kåpan tills haken hoppar ur, se bilderna 16, 17.
- › Med tummarna på kåpans utskjutande del lyfts det tvärgående takräckets fot i riktning uppåt som på bild 18 över det långsgående takracket (lyft inte det tvärgående takracket i det tvärgående takräckets profil).

### Viktigt

- › **Vikten för hela det tvärgående takräckets uppsättning (2 delar) 5LG 071 151 och 5E7 071 151A är 5,5 kg.**
- › Kontrollera alltid innan körningen att det tvärgående takracket är korrekt fäst och att lasten är säkrad och fäst ordentligt.
- › Fördela lasten jämt på det tvärgående takracket och se till att tyngdpunkten är så låg som möjligt.
- › Vid transport av större föremål (t.ex. takboxar, cyklar o.dyl.) är taket utsatt för större belastning med hänsyn till det ökade luftmotståndet, anpassa därför körhastigheten till de rådande förhållandena.
- › Vid transport av last, följ alltid det vederbörliga landets säkerhetsföreskrifter.
- › Reparationer och byte av delar till det tvärgående takracket ska allt göras av en behörig serviceverkstad. Vi rekommenderar dig att använda originalreservdelarna, som du kan hitta hos din återförsäljare.
- › **Av trafiksäkerhetsskäl, för att minska luftmotståndet, buller och bränsleförbrukningen REKOMMENDERAR VI INTE att använda det tvärgående takracket utan belastning.**



**OBS. Efter montaget av det tvärgående takracket (eventuellt med påbyggnadsdelar) på bilens tak ändras din bils totalhöjd. Var därför försiktig när du kör in i garage, tunnlar, undergångar, köpcentrum o.dyl.**

**Kör inte in i biltvättar med det tvärgående takracket vare sig med eller utan påbyggnadsdelar!**

### Underhållsanvisningar

Rengör och sköt om det tvärgående takracket regelbundet, det går att använda vatten med tvållösning eller fettfria preparat. Aceton eller andra lösningsmedel får inte användas vid rengöringen. Framför allt under vintertid ska smuts och salt tvättas bort.

Vi rekommenderar att smörja låscylindrarna, skjut- och spännmekanismerna åtminstone 1x per år med silikonolja.

**Om du tappar bort nyckeln eller om låset kommer till skada, kontakta någon av ŠKODA AUTO:s avtalspartners.**

**ŠKODA AUTO tar inget ansvar för skador orsakade av felaktigt montage.**

## Dwarse dakdrager



**Opmerking.** De dwarse dakdrager is bedoeld voor het vervoer van lasten inclusief voorwerpen met een groot volume (bijvoorbeeld skiboxen, fietsen enz.). Lees deze handleiding zorgvuldig door, voordat u de dwarse dakdrager installeert. Het niet naleven van de instructies voor installatie en veiligheid kan uw veiligheid en die van andere weggebruikers in gevaar brengen. Neem bij vragen contact op met een contractuele partner van ŠKODA AUTO.



De handleiding toot en beschrijft de montage van de dwarse dakdrager op het voertuig ŠKODA OCTAVIA (NX5). Volg dezelfde procedure bij het monteren van de dwarse dakdrager op de andere voertuigtypen die in de handleiding worden vermeld..

### Veiligheidsinstructies

De maximale dakbelasting van het voertuig, inclusief de dwarse dakdragers bedraagt 75 kg. Om veiligheidsredenen mag de maximale belasting van het dak niet worden overschreden!

Het gewicht van de complete set (2 stuks) van de dwarse dakdrager 5LG 071 151 en 5E7 071 151A bedraagt 5,5 kg.

75 kg max. - OCTAVIA COMBI (NX5)  
75 kg max. - ENYAQ iV (5AZ)

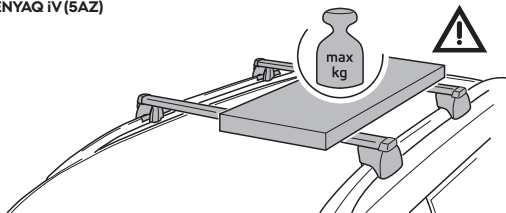

### Gevoeligheid voor zijwind.

De rij- en remeigenschappen en de gevoeligheid voor zijwind van de auto veranderen.

De rijstijl moet dienovereenkomstig worden aangepast. Rijd voorzichtig met een lading op het dak, niet sneller dan 130 km/u.

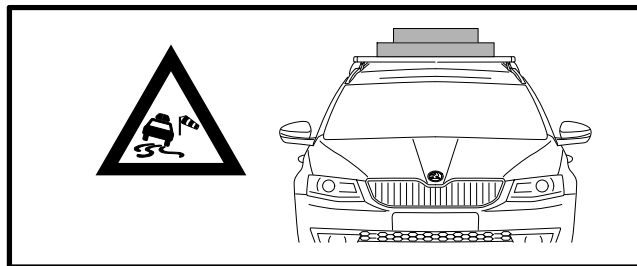

### Beladen – gelijkmatige verdeling en breedte van de lading.

Verdeel de lading gelijkmatig over de dwarse dakdrager. Vermijd eenzijdige belasting van het dak van de auto. Overschrijd niet de maximale breedte van de dwarse dakdrager.

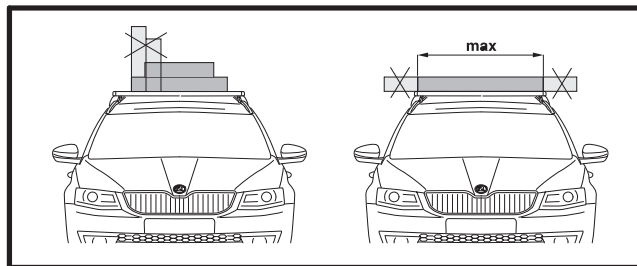

NL



**Pas op voor letsel van de handen!**

Het niet volgen van de procedure kan leiden tot krassen op het oppervlak van de dwarse dakdrager en de carrosserie. Wees dus altijd uiterst voorzichtig.

#### Beladen – bevestiging van de lading.

Draai de delen van de dwarse dakdrager nooit tegen elkaar aan.

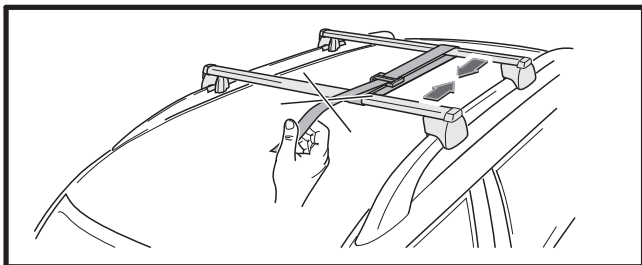

#### Beladen – bevestiging van de opbouwonderdelen.

Installeer eerst de lengtedakdrager op de dwarse dakdrager. Bevestig er vervolgens de extra opbouwonderdelen op (bijv. fietsbeugels, skihouder, dakkoffer, ... raadpleeg de respectievelijke handleiding voor het betreffende opbouwonderdeel).

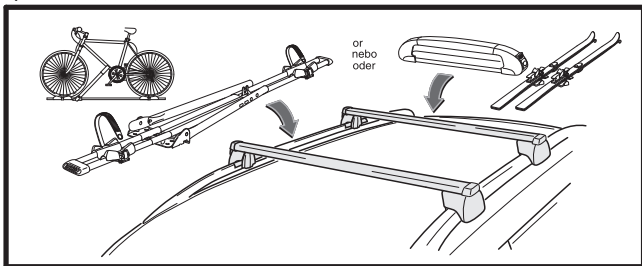

**Opmerking.** We adviseren om alleen houders te gebruiken, die in de T-gleuf worden gemonteerd (met een T-schroef). Montage met een U-vormige metalen huls kan de oppervlaktebescherming van de draagprofielen van de dwarse dakdrager beschadigen.

### Montagevolgorde

#### Afb. 3A, 3B

- › Plaats de dwarse dakdragers op het voertuig ENYQA iV (5AZ) overeenkomstig de afmetingen op afbeelding 3A. Plaats de dwarse dakdragers op het voertuig OCTAVIA COMBI (NX5) volgens afbeelding 3B.

#### Afb. 4, 5

- › Draai de sleutel naar de verticale (ontgrendelde) positie en schuif het afdeksel uit. Het afdeksel wordt gebruikt om het rode klemmechanisme te bedienen.

#### Afb. 6

- › Controleer de positie van het rode mechanisme, voordat u het afdeksel in het rode mechanisme in de voet van de dwarse dakdrager steekt.
- › Als het rode mechanisme zich in een verkeerde positie bevindt, duwt u het omlaag, totdat het naar de juiste positie terugkeert (dit is alleen mogelijk, als de dwarse dakdrager is gedemonteerd).

#### Afb. 7

- › Plaats het afdeksel met wikkende beweging in de richting van pijl 2A in het rode mechanisme in de voet van de dwarse dakdrager. Druk op het afdeksel, totdat het inklikt in het rode mechanisme (zie pijl 2B), zodat de zekering van het rode mechanisme zich bevindt in het venstertje van het deksel – pijl 3A.



**Opmerking.** Pas op, dat het deksel niet verschoven wordt onder het lipje van het rode mechanisme – pijl 2C.

## Afb. 8

- › Klap vervolgens het afdeksel naar boven uit om het rode mechanisme in de voet van de dwarse dakdrager los te maken.



**Opmerking.** Zorg ervoor dat de zekering van het rode mechanisme zich gedurende de manipulatie steeds in het venster van het deksel bevindt – afb. 7, pijl 3A.



**Opmerking.** Gebruik altijd het afdeksel om het rode mechanisme in de voet van de dwarse dakdrager los te maken. Er bestaat een risico op beschadiging van het rode mechanisme, wanneer u voor het ontgrendelen uw handen of een ander gereedschap gebruikt.

- › Voer de vorige stappen uit voor de tweede voet van de dwarse dakdrager.

## Afb. 9

- › Reinig de lengtedakdragers van het voertuig, voordat u de dwarse dakdragers bevestigt.
- › Plaats de dwarse dakdragers op de lengtedakdrager. Stel de lengte van de dwarse dakdrager in zoals nodig.
- › Bij het plaatsen van de dwarse dakdrager op de lengtedrager is het belangrijk om het afdeksel zodanig te heffen, dat de haak verwijderd wordt van de lengtedakdrager.



**Opmerking.** Controleer of alle vier de voeten van de dwarse dakdrager in de juiste positie staan en of het gehele steunvlak op de lengtedakdrager ligt.

**Zorg ervoor, dat de voorste en achterste dwarse dakdrager zie afb. 3A, 3B (pictogram op het onderdeel) en de richting van de profielen ten opzichte van de rijrichting juist worden onderscheiden, zie afb. 2.**

- › Plaats de dwarse dakdragers volgens de afmetingen in afbeeldingen 3A, 3B.

## Afb. 10

- › Gebruik beide handen voor deze stap.
- › Vergrendel na het plaatsen het rode mechanisme door het afdeksel voorzichtig omlaag te duwen om contact met de carrosserie te voorkomen.

## Afb. 11

- › Ontgrendel vervolgens het afdeksel door het uit het rode mechanisme te schuiven.

## Afb. 12

- › Schuif vervolgens het afdeksel terug in de voet van de dwarse dakdrager en druk het aan.
- › Druk eerst het afdeksel aan de onderkant van de voet van de dwarse dakdrager aan en duw het vervolgens omhoog.

## Afb. 13

- › Houd het afdeksel aangedrukt, totdat u de sleutel draait naar de horizontale (vergrendelde) positie. Verwijder de sleutel en bewaar deze.
- › Voer de vorige stappen uit voor de tweede voet van de dwarse dakdrager.

## Klemming van accessoires via de T-gleuf

### Afb. 14, 15

- › Gebruik geschikt gereedschap om de rubberen band los te maken uit de T-gleuf aan de bovenkant van de dwarse dakdrager.
- › Gebruik de meegeleverde dophaak om de plug los te maken. Druk niet te hard op de haak, want de plug kan beschadigd raken (ca. 2-3 mm is voldoende).
- › Verwijder de rubberen band en steek de bijbehorende bevestigingselementen in (bijv. voor de dakkoffer bestelnr. 000 071 175C/D).
- › Monteer de gedemonteerde onderdelen weer in elkaar. Plaats de rubberen band, gesneden op de gewenste lengte, in de T-gleuf.

## Demontage

- › De demontageprocedure van de dwarse dakdrager is vergelijkbaar met die voor de montage.
- › Ontgrendel en klap het afdeksel van de dwarse dakdrager uit.
- › Ontgrendel met behulp van het deksel het mechanisme aan beide kanten.
- › Controleer of het onderste deel van de klemhaak uitgeschoven werd uit de gleuf van de lengtedakdrager; is dit niet het geval, duw dan de haak met de duimen naar beneden, totdat de haak voldoende wegspringt, zie afb. 16 en 17.
- › Hef met uw duimen achter de nokken van het afdeksel de voet van de dwarse dakdrager omhoog zoals getoond in afb. 18 boven de lengtedakdrager (hef de dwarse dakdrager niet aan het profiel van de dwarse dakdrager).

## Belangrijk

- › **Het gewicht van de complete set (2 stuks) van de dwarse dakdrager 5LG 071 151 en 5E7 071 151A bedraagt 5,5 kg.**
- › Controleer altijd of de dwarse dakdrager correct is bevestigd en de lading beveiligd en stevig vast zit, voordat u gaat rijden.
- › Verdeel de lading gelijkmatig over de dwarse dakdrager en zorg ervoor, dat het zwaartepunt zo laag mogelijk ligt.
- › Bij het transport van grote objecten (bijv. dakkoffers, fietsen, enz.) wordt het dak nog zwaarder belast door de sterk vergrote luchtweerstand. Pas dus de rijsnelheid aan aan de omstandigheden.
- › Houd u bij het vervoeren van lading aan de veiligheidsvoorschriften van het land waarin u rijdt.
- › Laat reparaties en vervanging van de onderdelen van de dwarse dakdrager altijd uitvoeren door een gespecialiseerde garage. We adviseren originele reserveonderdelen te gebruiken, die verkrijgbaar zijn bij uw dealer.
- › **Om redenen van verkeersveiligheid, vermindering van de luchtweerstand, lawaai en brandstofverbruik RADEN WIJ NIET AAN om de dwarse dakdrager onbeladen te gebruiken.**



**Opmerking.** Na de montage van de dwarse dakdrager (eventueel met opbouwonderdelen) op het dak van het voertuig verandert de gehele totale hoogte van uw auto. Weest u daarom voorzichtig bij het inrijden van een garage, bij het inrijden van een tunnel, onderdoorgang, winkelcentra, etc.

**Rijd met de gemonteerde dwarse dakdrager niet in een wasstraat, zelfs niet zonder de opbouwdelen!**

## Onderhoudsinstructies

Reinig en verzorg de dwarse dakdrager regelmatig. U kunt water met een schoonmaakmiddel of niet-vette producten gebruiken. Gebruik voor het reinigen geen aceton of andere oplosmiddelen. Verwijder vooral in de winter vuil en zout.

Het wordt aanbevolen om de bekleding van de vergrendelingen, het schuif- en klemmechanisme ten minste eenmaal per jaar te smeren met siliconenolie.

**Neem bij verlies van de sleutel of beschadiging van het slot contact op met een ŠKODA AUTO-dealer.**

**ŠKODA AUTO aanvaardt geen aansprakelijkheid voor schade veroorzaakt door onjuiste installatie.**



## Bagażnik dachowy na relingi



**Uwaga.** Bagażnik dachowy na relingi jest przeznaczony do przewozu ładunków, łącznie z przedmiotami o dużej objętości (np. boksów dachowych na narty, rowerów, itp.). Przed montażem bagażnika dachowego na relingi należy uważnie przeczytać niniejszą instrukcję. W razie niedotrzymania instrukcji montażowej jest zagrożone bezpieczeństwo użytkownika i pozostałych uczestników ruchu drogowego. W razie pytań należy skontaktować się z partnerem umownym ŠKODA AUTO.



V návodu je zobrazena a popsána montáž příčného střešního nosiče na vůz ŠKODA OCTAVIA (NX5). Při montáži příčného střešního nosiče na ostatní typy vozů uvedené v návodu postupujte stejným způsobem.

## Zalecenia dotyczące bezpieczeństwa

Maksymalne obciążenie dachu pojazdu wraz z belkami poprzecznymi wynosi 75 kg. Dla zapewnienia bezpieczeństwa nie wolno przekraczać maksymalnego obciążenia dachu!

Masa kompletnego zestawu (2 szt.) bagażnika dachowego na relingi 5LG 071 151 i 5E7 071 151A wynosi 5,5 kg.

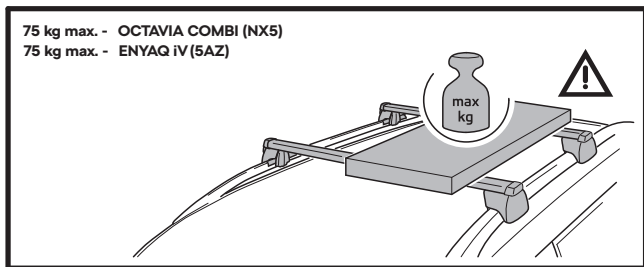

## Wrażliwość na boczny wiatr.

Właściwości jezdne i droga hamowania pojazdu i jego wrażliwość na boczny wiatr zmieniają się. Do tego trzeba dostosować sposób jazdy. Z ładunkiem na dachu należy jeździć ostrożnie, nie przekraczać prędkości 130 km/h.

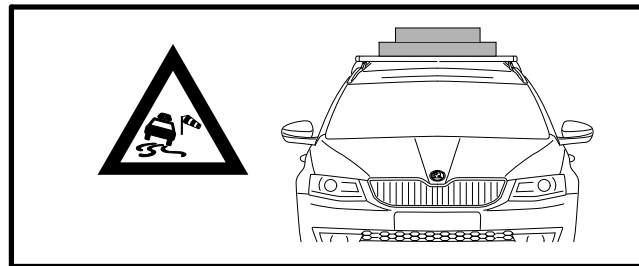

PL

## Ładunek - równomierne rozłożenie i szerokość ładunku.

Ładunek na bagażniku dachowym na relingi należy równomiernie rozłożyć. Unikać jednostronnego obciążenia dachu pojazdu. Nie przekraczać maksymalnej szerokości bagażnika dachowego na relingi.

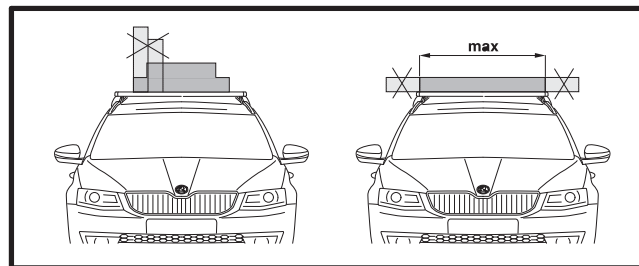



#### Uwaga na zranienie rąk!

W razie niedotrzymania instrukcji grozi porysowanie powierzchni relingu i karoserii, dlatego zawsze należy postępować z maksymalną ostrożnością.

#### Załadunek - umocowanie ładunku.

Nigdy nie ściągać części bagażnika dachowego na relingi wzajemnie do siebie.

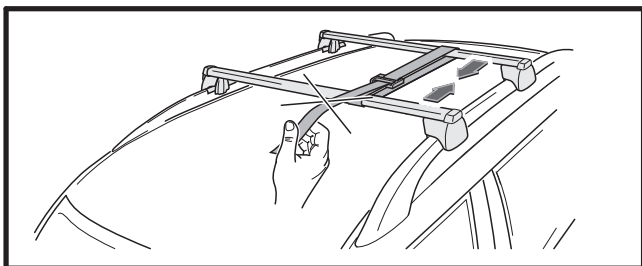

#### Załadunek - umocowanie elementów nadbudowy.

Na reling najpierw zamontować bagażnik dachowy na relingi. Następnie na nich umocować dodatkowe elementy nadbudowy (np. bagażnik na rowery, uchwyt na narty, boks dachowy, ... postępować według odpowiedniej instrukcji konkretnego elementu nadbudowy).

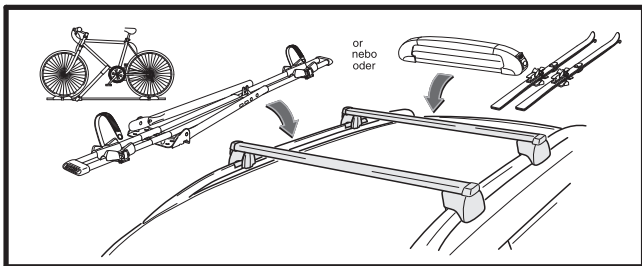

PL



Uwaga. Zalecamy używanie tylko uchwytów montowanych do rowka T (śrubą T). Montaż z pomocą metalowej obejmy w kształcie „U” może być przyczyną uszkodzenia ochrony powierzchni profili nośnych belek poprzecznych.

#### Sposób montażu

##### Rys. 3A, 3B

- › Poprzeczne belki dachowe ustawić na pojeździe ENYAQ iV (5AZ) według wymiarów na rysunku 3A, na pojazd OCTAVIA COMBI (NX5) ustawić belki poprzeczne bagażnika według rysunku 3B.

##### Rys. 4, 5

- › Obrócić kluczyk do pionowej (odemkniętej) pozycji i wysunąć pokrywę. Pokrywa służy do obsługi czerwonego mechanizmu mocującego.

##### Rys. 6

- › Przed nasunięciem pokrywy do czerwonego mechanizmu w stopie bagażnika dachowego skontrolować pozycję czerwonego mechanizmu.
- › Jeżeli czerwony mechanizm jest w złej pozycji, docisnąć go w dół tak, aby wrócił do prawidłowej pozycji (jest to możliwe tylko ze zdemontowaną belką poprzeczną bagażnika).

##### Rys. 7

- › Wahliwym ruchem zasunąć pokrywę w kierunku strzałki 2A do czerwonego mechanizmu w stopie belki poprzecznej bagażnika dachowego. Na pokrywę naciskać, dopóki nie zatrzaśnie się do czerwonego mechanizmu, patrz strzałka 2B tak, aby bezpiecznik czerwonego mechanizmu był w okienku pokrywy - strzałka 3A.



Uwaga. Uwaga, aby nie doszło do zasunięcia pokrywy pod języczek czerwonego mechanizmu - strzałka 2C.

## Rys. 8

- › Następnie odchylając pokrywę w górę zwolnić czerwony mechanizm w stopie belki poprzecznej bagażnika dachowego.



**Uwaga.** Dbać o to, aby przez cały czas manipulacji bezpiecznik czerwonego mechanizmu był wciąż w okienku pokrywy - rys. 7 - strzałka 3A.



**Uwaga.** Zawsze do zwolnienia czerwonego mechanizmu w stopie belki poprzecznej bagażnika dachowego używać pokrywy. W razie otwierania ręką lub przy użyciu innego narzędzia grozi uszkodzenie czerwonego mechanizmu.

- › Poprzednie kroki wykonać również na drugiej stronie belki poprzecznej bagażnika dachowego.

## Rys. 9

- › Oczyszczyć relingi pojazdu przed nasadzeniem belek poprzecznych bagażnika dachowego.
- › Nasadzić na reling belki poprzeczne bagażnika dachowego, długość belki poprzecznej nastawić według potrzeby.
- › Podczas przykładania belki poprzecznej bagażnika dachowego na reling ważne jest podniesienie pokrywy tak, aby hak oddalił się od belki poprzecznej.



**Uwaga.** Skontrolować, czy wszystkie cztery stopy belki poprzecznej bagażnika dachowego są w prawidłowej pozycji i całą powierzchnią przylegania leżą na relingu.

**Dbać o prawidłowe rozróżnienie przedniej i tylnej belki poprzecznej bagażnika dachowego patrz rys. 3A, 3B (piktogram na części) i kierunek profili w odniesieniu do kierunku jazdy patrz rys. 2.**

- › Umieszczenie belek poprzecznych bagażników dachowych przeprowadzić według wymiarów na rysunku 3A, 3B.

## Rys. 10

- › Do tego kroku użyć obu rąk.

- › Po osadzeniu zabezpieczyć czerwony mechanizm stopy dociskając pokrywę w dół tak, aby nie doszło do kontaktu z karoserią.

## Rys. 11

- › Następnie zwolnić pokrywę wysuwając z czerwonego mechanizmu.

## Rys. 12

- › Następnie nasunąć pokrywę z powrotem do stopy belki poprzecznej bagażnika dachowego i docisnąć.
- › Najpierw docisnąć pokrywę w dolnej części stopy belki poprzecznej bagażnika dachowego i dopiero potem naciskać w górę.

## Rys. 13

- › Docisnąć pokrywę i trzymać, dopóki kluczyk nie zostanie obrócony do pozycji poziomej (zamkniętej). Wyjąć i schować kluczyk.
- › Poprzednie kroki wykonać również na drugiej stronie belki poprzecznej bagażnika dachowego.

## Umocowanie akcesoriów z pomocą rowka T

### Rys. 14, 15

- › Z pomocą odpowiedniego narzędzia zwolnić gumowy pasek z rowka T w górnej części belki poprzecznej bagażnika dachowego.
- › Z pomocą haczyka do dekli kół, który jest w wyposażeniu pojazdu, uwolnić zaślepkę. Nie naciskać za mocną na haczyk, grozi uszkodzenie zapadki zaślepki (wystarczy ok. 2 - 3 mm).
- › Wyjąć gumowy pasek i zasunąć elementy mocujące akcesoriów (np. boksu dachowego nr zam. 000 071 175C/D).
- › Przeprowadzić ponowny montaż zdemontowanych części. Do rowka T włożyć z powrotem gumowy pasek przycięty na potrzebną długość.

PL

## Demontaż

- › Sposób demontażu belki poprzecznej bagażnika dachowego jest podobny, jak demontażu.
- › Odemknąć i odchylić pokrywę belki poprzecznej bagażnika dachowego.
- › Odbezpieczyć pokrywę mechanizm na obu stronach.
- › Skontrolować, czy doszło do wysunięcia dolnej części haka mocującego z rowka relingu, jeżeli nie, nacisnąć hak kciukiem w dół i poruszać pokrywą, dopóki hak dostatecznie nie odskoczy patrz rys. 16, 17.
- › Kciukami umieszczonymi za wstępnymi pokrywy podnieść stopę belki poprzecznej bagażnika dachowego w górę według rysunku 18 nad reling (nie podnosić belki poprzecznej bagażnika dachowego za profil belki poprzecznej).

## Ważne

- › **Masa kompletnego zestawu (2 szt.) bagażnika dachowego na relingi 5LG 071 151 i 5E7 071 151A wynosi 5,5 kg.**
- › Przed jazdą zawsze skontrolować prawidłowe umocowanie belki poprzecznej bagażnika dachowego, zabezpieczenie i umocowanie ładunku.
- › Rozłożyć ładunek na belce poprzecznej równomiernie i zapewnić, aby środek ciężkości był jak najniżej.
- › W razie przewozu przedmiotów dużej objętości (np. boksów dachowych, rowerów, itp.) dach jest jeszcze bardziej obciążony z powodu znacznie większego oporu powietrza, dlatego należy dostosować do danych warunków prędkość jazdy.
- › Przewożąc ładunek zawsze przestrzegać przepisów bezpieczeństwa danego kraju.
- › Naprawy i wymianę części bagażnika dachowego na relingi należy zawsze zlecać warsztatowi specjalistycznemu. Zalecamy używanie oryginalnych części zamiennych, które są dostępne u sprzedawcy.
- › **Dla bezpieczeństwa ruchu drogowego, obniżenia oporu powietrza, hałasu i zużycia paliwa NIE ZALECAMY jeżdżenia z bagażnikiem dachowym na relingi bez ładunku.**



**Uwaga.** Po montażu bagażnika dachowego na relingi (ew. z elementami nadbudowy) na dachu pojazdu zmieni się wysokość całkowita pojazdu. Dlatego należy zachować szczególną ostrożność wjeżdżając do garażu, wjeżdżając do tunelu, podjazdu, centrów handlowych, itp.

**Z zamontowanym bagażnikiem dachowym z/bez elementów nadbudowy nie wjeżdżać do myjni!**

## Zalecenia dotyczące konserwacji

Bagażnik dachowy na relingi na bieżąco czyścić i pielęgnować, można użyć wody ze środkami do mycia lub nietłustych preparatów. Nie używać do czyszczenia acetonu lub innych rozpuszczalników. Zwłaszcza w zimie usuwać zanieczyszczenia i sól.

Minimalnie 1x w roku zalecamy nasmarowanie wkładek zamków, mechanizmu posuwu i mocowania silikonowym olejem.

**W razie zgubienia klucza lub uszkodzenia zamka należy skontaktować się z partnerem umownym ŠKODA AUTO.**

**ŠKODA AUTO nie odpowiada za szkody spowodowane błędnym montażem.**

## Priečný strešný nosič



**Upozornenie.** Priečný strešný nosič je určený na prepravu nákladov vrátane predmetov s veľkým objemom (napr. boxov na lyže, bicyklov a pod.). Pred montážou priečného strešného nosiča si starostlivo prečítajte tento návod. Pri nedodržaní montážneho návodu a bezpečnostných pokynov ohrozujete svoju bezpečnosť aj bezpečnosť ostatných účastníkov cestnej premávky. V prípade otázok kontaktujte, prosím, zmluvného partnera ŠKODA AUTO.



V návode je zobrazená a opísaná montáž priečného strešného nosiča na vozidlo ŠKODA OCTAVIA (NX5). Pri montáži priečného strešného nosiča na ostatné typy vozidiel uvedené v návode postupujte rovnakým spôsobom.

## Bezpečnostné pokyny

Maximálne zaťaženie strechy vozidla vrátane priečných strešných nosičov je 75 kg. Z bezpečnostných dôvodov sa nesmie prekročiť maximálne zaťaženie strechy!

Hmotnosť kompletnej súpravy (2 ks) priečného strešného nosiča 5LG 071 151 a 5E7 071 151A je 5,5 kg.

75 kg max. - OCTAVIA COMBI (NX5)  
75 kg max. - ENYAQ iV (5AZ)

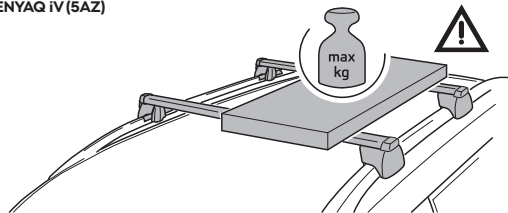

## Citlivosť na bočný vietor.

Jazdné a brzdné vlastnosti vozidla a jeho citlivosť na bočný vietor sa menia. Tomu je nutné prispôsobiť spôsob jazdy. S nákladom na streche jazdite opatrne, neprekráčajte rýchlosť 130 km/h.

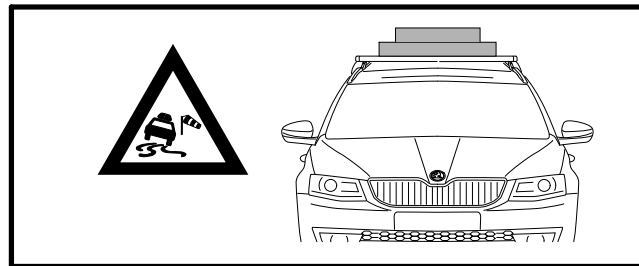

SK

## Nakladanie – rovnomerné rozloženie a šírka nákladu.

Náklad na priečnom strešnom nosiči rozložte rovnomerne. Zabráňte jednostrannému zaťaženiu strechy vozidla. Neprekráčajte maximálnu šírku priečného strešného nosiča.

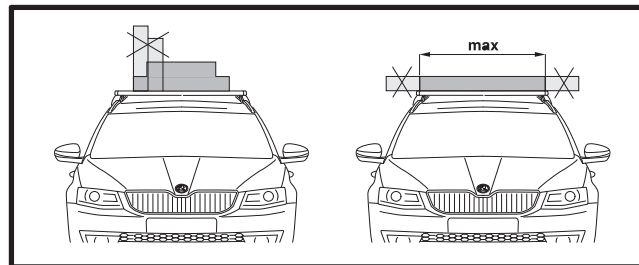



#### Pozor na poranenie rúk!

V prípade nedodržania postupu hrozí poškrabanie povrchu pozdĺžneho strešného nosiča a karosérie, preto vždy postupujte veľmi opatrne.

#### Nakladanie – upevnenie nákladu.

Nikdy neťahajte časti priečného strešného nosiča proti sebe.

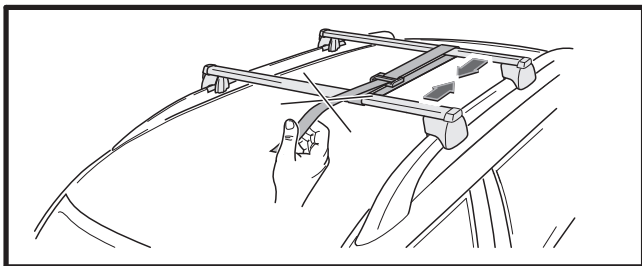

SK

#### Nakladanie – prichytenie nadstavbových dielov.

Na pozdĺžny strešný nosič namontujte najprv priečny strešný nosič. Potom naň pripevnite prídavné nadstavbové diely (napr. držiak na bicykle, držiak na lyže, strešný box – postupujte podľa príslušného návodu konkrétneho prídavného nadstavbového dielu).

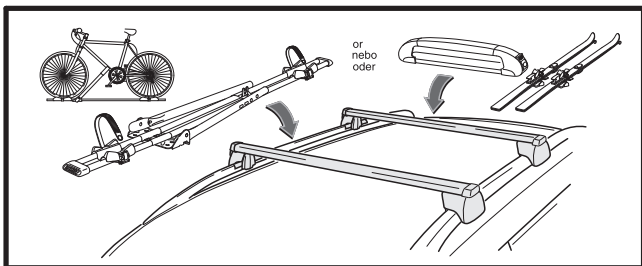

**Upozornenie.** Odporúčame používať iba držiaky montované do T-drážky (T-skrutkou). Montáž kovovou objímkou tvaru „U“ môže poškodiť povrchovú ochranu nosných profilov priečného strešného nosiča.

#### Postup montáže

##### Obr. 3A, 3B

- › Priečne strešné nosiče nastavte na vozidlo ENYAQ iV (5AZ) podľa rozmerov na obrázku 3A, na vozidlo OCTAVIA COMBI (NX5) nastavte priečne strešné nosiče podľa obrázka 3B.

##### Obr. 4, 5

- › Otočte kľúčikom do zvislej (odomknutej) polohy a vysuňte krytku. Krytka slúži na ovládanie červeného upínacieho mechanizmu.

##### Obr. 6

- › Pred nasunutím krytky do červeného mechanizmu na pätke priečného strešného nosiča skontrolujte pozíciu červeného mechanizmu.
- › Ak je červený mechanizmus v nesprávnej polohe, zatlačte naň smerom nadol tak, aby sa vrátil do správnej pozície (to je možné iba pri demontovanom priečnom strešnom nosiči).

##### Obr. 7

- › Kývavým pohybom v smere šípky 2A zasuňte krytku do červeného mechanizmu na pätke priečného strešného nosiča. Tlačte na krytku, kým nezapadne do červeného mechanizmu – šípka 2B – tak, aby bola poistka červeného mechanizmu v okienku krytky – šípka 3A.



**Upozornenie.** Pozor, aby nedošlo k zasunutiu krytky pod jazýček červeného mechanizmu – šípka 2C.

## Obr. 8

- › Vyklopením krytky smerom nahor potom uvoľnite červený mechanizmus na pätku priečného strešného nosiča.



**Upozornenie.** Dbajte na to, aby bola po celý čas manipulácie poistka červeného mechanizmu stále v okienku krytky – obr. 7 – šípka 3A.



**Upozornenie.** Na uvoľnenie červeného mechanizmu na pätku priečného strešného nosiča vždy použite krytku. Pri otvorení rukou alebo pri použití iného nástroja hrozí poškodenie červeného mechanizmu.

- › Predchádzajúce kroky vykonajte aj na druhej pätku priečného strešného nosiča.

## Obr. 9

- › Očistite pozdĺžne strešné nosiče vozidla pred nasadením priečných strešných nosičov.
- › Na pozdĺžny strešný nosič nasadte priečne strešné nosiče, dĺžku priečného strešného nosiča nastavte podľa potreby.
- › Pri prikladaní priečného strešného nosiča na pozdĺžny strešný nosič je dôležitá podvihnúť krytku tak, aby sa hák oddialil od pozdĺžneho strešného nosiča.



**Upozornenie.** Skontrolujte, či sú všetky štyri pätky priečného strešného nosiča v správnej polohe a či celou dosadacou plochou ležia na pozdĺžnom strešnom nosiči.

**Dbajte na správne rozlíšenie predného a zadného priečného strešného nosiča, ako je zobrazené na obr. 3A, 3B (piktogram na diele), a smer profilov voči smeru jazdy, ako je zobrazené na obr. 2.**

- › Umiestnenie priečných strešných nosičov vykonajte podľa rozmerov na obrázku 3A, 3B.

## Obr. 10

- › Pri tomto kroku použite obe ruky.
- › Po umiestnení zaistite červený mechanizmus pätky opatrným zatlačením krytky smerom nadol tak, aby nedošlo ku kontaktu s karosériou.

## Obr. 11

- › Potom uvoľnite krytku vysunutím z červeného mechanizmu.

## Obr. 12

- › Krytku pritlačte a držte, kým neotočíte kľúčikom do vodorovnej (zamknutej) polohy. Kľúčik vyberte a odložte.
- › Predchádzajúce kroky vykonajte aj na druhej pätku priečného strešného nosiča.

## Obr. 13

- › Krytku pritlačte a držte dokud neotočíte kľúčikom do vodorovnej (zamčené) polohy. Kľúčik vyjměte a uložte.
- › Předchozí kroky provedte i na druhé patce příčného střešního nosiče.

## Upevnenie príslušenstva cez T-drážku

### Obr. 14, 15

- › Pomocou vhodného nástroja uvoľnite gumovú pásku z T-drážky v hornej časti priečného strešného nosiča.
- › Pomocou háčika na príklopku, ktorý je súčasťou výbavy vozidla, uvoľnite zásepku. Na háčik príliš netlačte, hrozí poškodenie západky zásepky (stačia cca 2 – 3 mm).
- › Vyberte gumovú pásku a zasuňte upevňovacie elementy príslušenstva (napr. pre strešný box obj. č. 000 071 175C/D).
- › Vykonajte spätnú montáž demontovaných dielov. Do T-drážky vložte späť gumovú pásku nastrihanú na potrebnú dĺžku.

## Demontáž

- › Postup demontáže priečného strešného nosiča je podobný ako pri montáži.

- › Odomknite a vyklopte krytku priečného strešného nosiča.
- › Krytkou odistite mechanizmus na oboch stranách.
- › Skontrolujte, či došlo k vysunutiu spodnej časti upínacieho háka z drážky pozdĺžneho nosiča, ak nie, zatlačte palcom na hák smerom nadol a pokývajte krytkou, kým hák dostatočne neodskočí – pozri obr. 16, 17.
- › Palcami umiestnenými za výstupkami krytky dvihnite pätku priečného strešného nosiča smerom nahor podľa obrázka 18 nad pozdĺžny strešný nosič (nedvíhajte priečny strešný nosič za profil priečného strešného nosiča).

### Dôležité

- › **Hmotnosť kompletnej súpravy (2 ks) priečného strešného nosiča 5LG 071 151 a 5E7 071 151A je 5,5 kg.**
- › Pred jazdou vždy skontrolujte správne prichytenie priečného strešného nosiča, zaistenie a upevnenie nákladu.
- › Náklad rozložte na priečny strešný nosič rovnomerne a zaistite, aby bolo ťažisko čo najnižšie.
- › Pri preprave predmetov s veľkým objemom (napr. strešných boxov, bicyklov a pod.) je strecha vystavená ešte väčšiemu zaťaženiu z dôvodu značne zvýšeného odporu vzduchu, rýchlosť jazdy preto vždy prispôbte daným podmienkam.
- › Pri preprave nákladu vždy dodržujte bezpečnostné predpisy príslušnej krajiny.
- › Opravy a výmenu súčastí priečného strešného nosiča nechajte vždy vykonať v odbornom servise. Odporúčame vám používať originálne náhradné diely, ktoré dostanete u svojho predajcu.
- › **Z dôvodu dopravnej bezpečnosti, zníženia odporu vzduchu, hlukových prejavov a potreby pohonných hmôt NEODPORÚČAME priečny strešný nosič používať v nezaťaženom stave.**



**Upozornenie.** Po montáži priečného strešného nosiča (prip. s nastavbovými dielmi) na strechu vozidla sa zmení celková výška vášho vozidla. Dbajte preto na zvýšenú opatrnosť pri vchádzaní do garáže, pri vjazde do tunela, podjazdu, obchodných centier a pod..

**S namontovaným priečnym strešným nosičom, či už s nastavbovými dielmi, alebo bez nich, nevchádzajte do umývačky áut!**

### Pokyny na údržbu

Priečny strešný nosič priebežne čistite a ošetríte, môžete použiť vodu so saponátmi alebo nemastné prípravky. Na čistenie nepoužívajte acetón ani iné rozpúšťadlá. Najmä v zime odstraňujte nečistoty a soľ.

Minimálne 1x ročne odporúčame premasovať vložky zámkov, posuv a upínací mechanizmus silikónovým olejom.

**V prípade straty kľúča alebo poškodenia zámku kontaktujte zmluvného partnera ŠKODA AUTO.**

**ŠKODA AUTO na seba neberie zodpovednosť za škody spôsobené chybou montážou.**



## Поперечный багажник на крыше автомобиля



**Предупреждение.** Поперечный багажник на крыше автомобиля предназначен для транспортировки грузов, включая предметы большого объема (например, бокс для лыж, велосипеды и т. п.). Перед установкой поперечного багажника на крыше автомобиля подробно ознакомьтесь с настоящим руководством. При несоблюдении положений руководства по монтажу и правил техники безопасности вы ставите под угрозу как собственную безопасность, так и безопасность прочих участников дорожного движения. При наличии вопросов свяжитесь пожалуйста с договорным партнером SKODA AUTO.



В руководстве наглядно изображены и описаны операции по установке поперечного багажника на крыше автомобиля SKODA OCTAVIA (NX5). При установке поперечного багажника на крыши других типов автомобилей, указанных в руководстве, действуйте таким же образом.

### Правила техники безопасности

Максимальная нагрузка на крышу автомобиля, включая поперечины багажника, составляет 75 кг. По соображениям безопасности запрещено превышать максимальную нагрузку на крышу! Вес полного комплекта (2 поперечины) багажника на крыше автомобиля 5LG 071 151 и 5E7 071 151A составляет 5,5 кг.

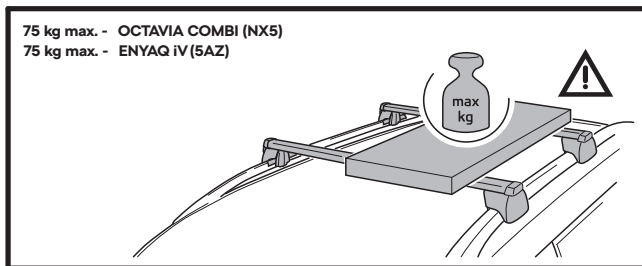

### Чувствительность к боковому ветру.

Установленный багажник влияет на ездовые свойства и торможение автомобиля, а также на его чувствительность к боковому ветру. К этим обстоятельствам необходимо приспособить стиль вождения автомобиля. С грузом на крыше передвигайтесь осторожно, не превышайте скорость 130 км/час.

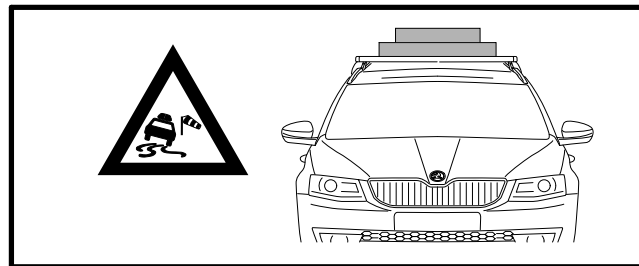

### Погрузка – равномерное размещение и ширина груза.

Равномерно разместите груз на поперечном багажнике на крыше автомобиля. Избегайте односторонней нагрузки на крышу автомобиля. Не превышайте максимальную ширину поперечного багажника на крыше автомобиля

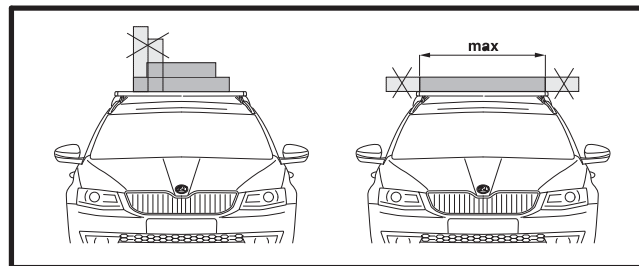

RU



**Будьте осторожны, не пораните руки!**

При несоблюдении указаний могут быть оцарапаны рейлинги на крыше и сам кузов автомобиля, поэтому всегда проявляйте максимальную осторожность.

#### Погрузка – крепление груза.

Никогда не стягивайте части поперечного багажника на крыше автомобиля (т.е. поперечины) по отношению друг к другу.

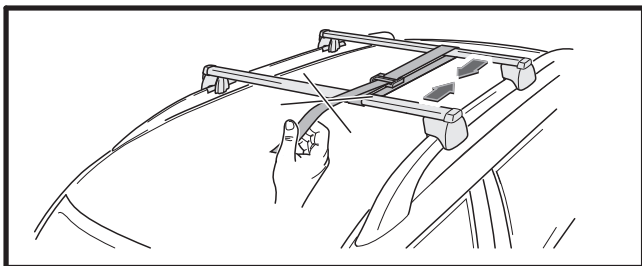

#### Погрузка – крепление на поперечины дополнительных деталей.

Прежде всего установите на рейлинг поперечины. После этого на них установите дополнительные детали (например, держатели для велосипедов, автомобильный бокс и т.д.). Действуйте в соответствии с руководством по использованию конкретной дополнительной детали.

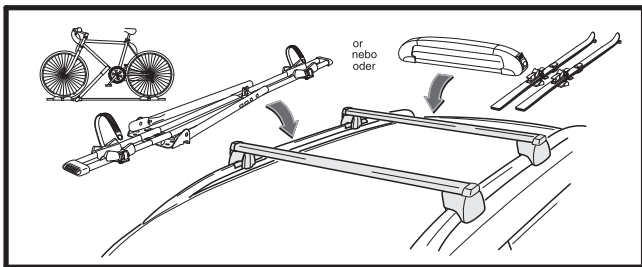

**Предупреждение.** Рекомендуем использовать только держатели, устанавливаемые в Т-пазы (крепление Т-винтом). Установка металлической обоймы типа «U» может повредить защитное покрытие несущих поперечин.

#### Процесс установки

##### Рис. 3А, 3В

- › Поперечный багажник на крыше автомобиля ENYAQ iV (5AZ) устанавливайте согласно размерам на рис. 3А, поперечный багажник на крыше автомобиля OCTAVIA COMBI (NX5) устанавливайте согласно размерам на рис. 3В.

##### Рис. 4, 5

- › Поверните ключ в вертикальное (отпертое) положение и извлеките крышечку. Крышечка служит для управления красным механизмом зажима.

##### Рис. 6

- › Перед надавливанием крышечки на красный механизм в цоколе поперечного багажника на крыше автомобиля проверьте расположение красного механизма.
- › Если красный механизм расположен ненадлежащим образом, надавите на него по направлению вниз так, чтобы он вернулся в соответствующую позицию (это можно только при демонтированном поперечном багажнике на крыше автомобиля).

##### Рис. 7

- › Крышечку посредством колебательного движения по направлению стрелки 2А вставьте в красный механизм в цоколе поперечного багажника на крыше автомобиля. Давите на крышечку до тех пор, пока она не защелкнется в красном механизме – см. стрелку 2В – таким образом, чтобы предохранитель красного механизма находился в окошке крышечки – стрелка 3А.



**Предупреждение. Внимание!** Крышечка не должна заходить под язычок красного механизма – стрелка 2С.

### Рис. 8

- › После этого перемещением крышечки вверх освободите красный механизм в цоколе поперечного багажника на крыше автомобиля.



**Предупреждение.** Следите за тем, чтобы при проведении всей операции предохранитель красного механизма все время находился в окошке крышечки – рис. 7 – стрелка 3А.



**Предупреждение.** Всегда для освобождения красного механизма в цоколе поперечного багажника на крыше автомобиля воспользуйтесь крышечкой. При открывании механизма рукой или при использовании другого инструмента грозит повреждение красного механизма.

- › Предыдущую операцию проведите также с другим цоколем поперечного багажника на крыше автомобиля.

### Рис. 9

- › Очистите рейлинги автомобиля перед установкой на них поперечного багажника на крыше автомобиля.
- › На рейлинги установите поперечины, их длину отрегулируйте по своему усмотрению.
- › При укладке поперечин на рейлинги приподнимите крышечку таким образом, чтобы крючок отдалился от рейлинга.



**Предупреждение.** Проверьте, находятся ли в соответствующем положении все четыре цоколя поперечного багажника на крыше автомобиля и всей ли площадью опоры они лежат на рейлингах.

Различайте переднюю и заднюю поперечины – см. рис. 3А, 3В (пиктограмма на детали), а также направление профилей по отношению к направлению движения – см. рис. 2.

- › Поперечины должны располагаться согласно размерам на рис. 3А, 3В.

### Рис. 10

- › Данную операцию проводите двумя руками.
- › После установки зафиксируйте красный механизм цоколя осторожным вдавливанием крышечки по направлению вниз, чтобы она не соприкасалась с кузовом.

### Рис. 11

- › После этого освободите крышечку путем ее выдвижения из красного механизма.

### Рис. 12

- › Теперь крышечку вставьте обратно в цоколь поперечного багажника на крыше автомобиля и придавите ее.
- › Сначала придавите крышечку в нижней части цоколя поперечного багажника на крыше автомобиля и только потом надавите на нее по направлению вверх.

### Рис. 13

- › Придавите крышечку и держите ее до тех пор, пока не повернете ключ в горизонтальное (запертое) положение. Извлеките ключ и сохраните его для дальнейшего пользования.
- › Предыдущую операцию проведите также с другим цоколем поперечного багажника на крыше автомобиля.

### Зажим принадлежностей посредством Т-паза

### Рис. 14, 15

- › При помощи подходящего инструмента извлеките резиновую ленту из Т-паза в верхней части поперечного багажника на крыше автомобиля.
- › При помощи крючка на крышке, который входит в комплект оснащения

автомобиля, освободите заглушку. Не давите сильно на крючок – грозит повреждение фиксатора заглушки (достаточно около 2 - 3 мм).

- › Извлеките резиновую ленту и вставьте крепежные элемента принадлежностей (например, для крышного бокса – номер для заказа 000 071 175C/D).
- › Установите в обратном порядке демонтированные детали. В Т-паз вставьте обратно резиновую ленту, нарезанную на куски требуемого размера.

### Демонтаж

- › Порядок демонтажа поперечного багажника на крыше автомобиля является обратным по отношению к монтажу.
- › Отоприте и откиньте крышечку поперечного багажника на крыше автомобиля.
- › При помощи крышечки с обеих сторон освободите крепежный механизм.
- › Проверьте выдвигание нижней части упорного крючка из паза рейлинга, и если он не выдвинут, то надавите большим пальцем на крючок по направлению вниз и покачайте крышечку, чтобы крючок в достаточной степени отодвинулся – см. рис. 16, 17.
- › большими пальцами за выступы крышки поднимите цоколь поперечного багажника на крыше автомобиля по направлению вверх согласно рис. 18 над рейлингом (не поднимайте поперечины за их профиль).

### Важно!

- › **Вес полного комплекта (2 поперечины) поперечного багажника на крыше автомобиля 5LG 071 151 и 5E7 071 151A составляет 5,5 кг.**
- › Перед поездкой всегда проверяйте правильность крепления поперечного багажника на крыше автомобиля, а также фиксацию и крепление груза.
- › Равномерно распределите груз по поперечному багажнику на крыше автомобиля и постарайтесь опустить его центр тяжести как можно ниже.
- › При транспортировке предметов большого объема (например, крышных боксов, велосипедов и т.п.) крыша подвергается еще большей нагрузке

по причине повышенного сопротивления воздуха, поэтому скорость движения должна быть соответствующей.

- › При транспортировке груза всегда соблюдайте правила техники безопасности соответствующей страны.
- › Ремонт и замену деталей поперечного багажника на крыше автомобиля всегда проводите в специализированном автосервисе. Рекомендуем использовать оригинальные запасные части, которые вы получите у своего продавца.
- › **Из соображений безопасности дорожного движения, уменьшения сопротивления воздуха, шума и расхода горючего мы НЕ РЕКОМЕНДУЕМ использовать поперечный багажник на крыше автомобиля без груза.**



**Предупреждение.** После установки поперечного багажника (в т.ч. с дополнительными деталями) на крыше автомобиля изменится общая высота вашего автомобиля. Поэтому проявляйте осторожность при въезде в гараж, в туннель, проезд, в торговые центры и т.п.

**С установленным поперечным багажником на крыше автомобиля с дополнительными деталями и без них не выезжайте на автомойку!**

### Инструкции по техническому обслуживанию

Поперечный багажник на крыше автомобиля чистите и ухаживайте за ним в текущем порядке, можно использовать воду с моющим средством или нежирные средства очистки. Для чистки не используйте ацетон и другие растворители. Удаляйте грязь и соль, прежде всего зимой.

Рекомендуем как минимум 1 раз в год смазывать механизм замков, а также устройства перемещения и зажима силиконовым маслом.

**При потере ключа или повреждении замка свяжитесь с договорным партнером ŠKODA AUTO.**

**ŠKODA AUTO не несет ответственности за ущерб, причиненный из-за неправильной установки поперечного багажника на крыше автомобиля.**

## Keresztirányú tetőcsomagtartó



**Figyelmeztetés.** A keresztirányú tetőcsomagtartó teherszállításra szolgál, beleértve a nagy térfogatú tárgyakat (például siboxokat, kerékpárokat és hasonlókat) is. A keresztirányú tetőcsomagtartó felszerelése előtt gondosan olvassa el ezt az útmutatót. A szerelési útmutató és a biztonsági utasítások be nem tartása esetén veszélyezteti saját és a közúti közlekedésben részt vevő többi személy biztonságát. Kérdés esetén vegye fel a kapcsolatot a ŠKODA AUTO szerződéses partnerével.



Az útmutató a keresztirányú tetőcsomagtartó ŠKODA OCTAVIA (NX5) autóra történő felszerelését ábrázolja és írja le. A keresztirányú tetőcsomagtartó az útmutatóban feltüntetett többi típusra történő felszerelésénél azonos módon járjon el.

### Biztonsági utasítások

A jármű maximális tetőterhelése, a keresztirányú tetőcsomagtartókkal együtt, 75 kg. A maximális tetőterhelést, biztonsági okokból, nem szabad túllépni!

Az 5LG 071 151 és az 5E7 071 151A komplett keresztirányú tetőcsomagtartó szett (2 db) tömege 5,5 kg.

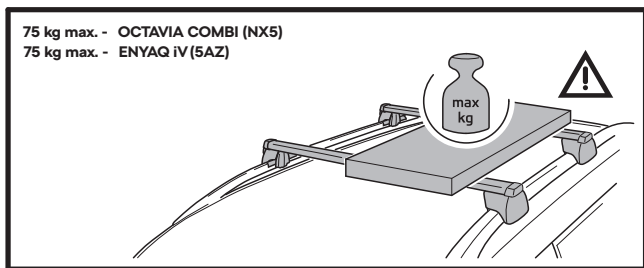

### Oldalszél-érzékenység.

A kocsi menet- és fékezési tulajdonságai, valamint oldalszél-érzékenysége megváltozik. Ehhez kell igazítani a vezetési stílust.

Tetőteherrel vezessen óvatosan, és ne lépje túl a 130 km/óra sebességet!

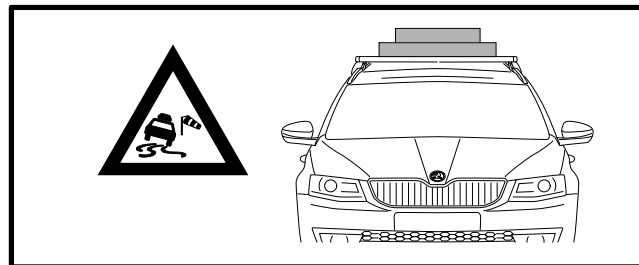

### Felrakodás - a rakomány egyenletes eloszlása és szélessége.

A keresztirányú csomagtartón egyenletesen ossza el a rakományt. Kerülje a tető egyoldalú leterhelését! Ne lépje túl a keresztirányú tetőcsomagtartó maximális szélességét!

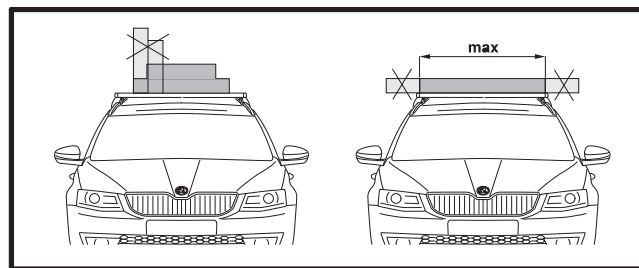

HU



**Ügyeljen a kézsérülések elkerülésére!**

Az eljárás be nem tartása esetén, a hosszirányú tetőcsomagtartó és a karosszéria megkarcolódhat, ezért mindig a legnagyobb óvatossággal járjon el!

#### Felrakódás - a rakomány rögzítése.

A keresztirányú tetőcsomagtartó alkatrészeit soha ne húzza meg egymással szemben!

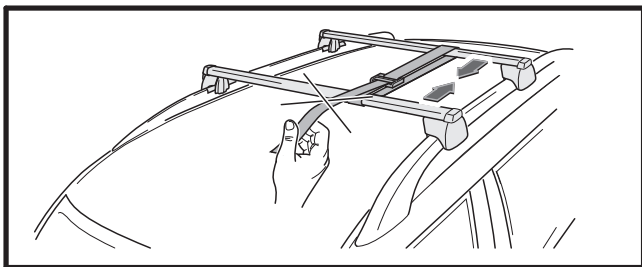

#### Felrakódás - a felépítmény-alkatrészek rögzítése.

Először szerelje fel a keresztirányú tetőcsomagtartót a hosszanti tetőcsomagtartóra. Erre erősítse fel a további felépítmény-alkatrészeket (pl. a keréktartókat, a sítartókat, a tetőboxot, ... járjon el az adott kiegészítő felépítményre vonatkozó útmutató szerint).

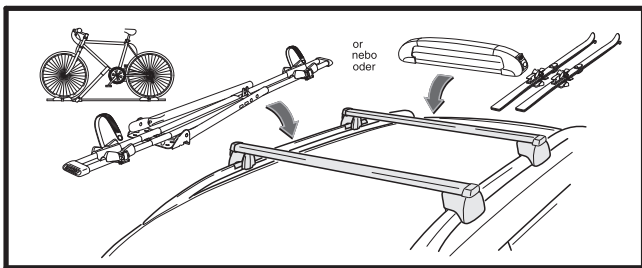

**Figyelmeztetés.** Javasoljuk, hogy csak T-horonyba (T-csavarral) szerelt tartókat használjon. „U” alakú fémbilincsek szerelése károsíthatja a keresztirányú tetőcsomagtartó hordozó profiljainak felületvédelmét.

## A szerelés menete

### Kép: 3A, 3B

- › Helyezze a keresztirányú tetőcsomagtartókat ENYAQ IV (5AZ) kocsira, a 3A ábra méretei, OCTAVIA COMBI (NX5) kocsira pedig a 3B ábra szerint.

### Kép: 4, 5

- › Fordítsa a kulcsot függőleges helyzetbe (nyitva), és csúsztassa ki a fedelet. A fedél szolgál a piros rögzítő mechanizmus kezelésére.

### Kép: 6

- › Mielőtt a fedelet becsúsztatná a keresztirányú tetőcsomagtartó talpában található piros mechanizmusba, ellenőrizze a piros mechanizmus helyzetét.
- › Amennyiben a piros mechanizmus rossz helyzetben van, nyomja lefelé, hogy visszaálljon a megfelelő helyzetbe (ez csak a keresztirányú tetőcsomagtartó leszerelt állapotánál lehetséges).

### Kép: 7

- › Lengő mozgással a 2A nyíl irányában tolja be a fedelet a keresztirányú tetőcsomagtartó talp piros mechanizmusába. Addig nyomja a fedelet, amíg a piros mechanizmusba be nem kattann, lásd a 2B nyilat, úgy, hogy a piros mechanizmus biztosítója a fedél ablakában legyen - 3A nyíl.



**Figyelmeztetés.** Ügyeljen arra, hogy a fedél ne csússzon a piros mechanizmus nyelve alá - 2C nyíl!

### Kép: 8

- › Ezután, a fedél felfelé döntésével, oldja ki a keresztirányú tetőcsomagtartó talp piros mechanizmusát.



**Figyelmeztetés.** Ügyeljen arra, hogy a piros mechanizmus biztosítója, a művelet teljes ideje alatt, folyamatosan a fedél ablakában legyen - 7 ábra - 3A nyíl.



**Figyelmeztetés.** A keresztirányú tetőcsomagtartó talp piros mechanizmusának oldásához mindig a fedelet használja! Kézzel történő nyitásnál, vagy más eszköz használata esetén fennáll a piros mechanizmus károsodásának veszélye.

- › Az előző lépéseket hajtsa végre a keresztirányú tetőcsomagtartó másik talpán is.

### Kép: 9

- › A keresztirányú tetőcsomagtartók felszerelése előtt tisztítsa meg a jármű hosszanti tetőcsomagtartóit.
- › Helyezze a keresztirányú tetőcsomagtartókat a hosszanti tetőcsomagtartóra, és szükség szerint állítsa be a keresztirányú tetőcsomagtartó hosszát.
- › A keresztirányú tetőcsomagtartó hosszanti tetőcsomagtartóra helyezésekor fontos a fedelet megemelni, úgy, hogy a horog eltávolodjon a hosszanti tetőcsomagtartótól.



**Figyelmeztetés.** Ellenőrizze, hogy a keresztirányú tetőcsomagtartó mind a négy talpa megfelelő helyzetben van-e, és, hogy teljes felfekvési felületükkel a hosszanti tetőcsomagtartón nyugszanak-e.

**Ügyeljen az első és a hátsó keresztirányú tetőcsomagtartó helyes megkülönböztetésére, lásd a 3A, 3B ábrákat (piktogram az alkatrészen) és a profilok a haladási irányhoz viszonyított irányára, lásd a 2. ábrát.**

- › A keresztirányú tetőcsomagtartókat a 3A, 3B ábrák méretei szerint helyezze el.

### Kép: 10

- › Ehhez a lépéshez használja mindkét kezét.
- › A felhelyezés után rögzítse a talp piros mechanizmusát, óvatosan lefelé tolva a fedelet, hogy a karosszériával ne ütközzön.

### Kép: 11

- › Ezután, a piros mechanizmusból kicsúsztatva, szabadítsa fel a fedelet.

### Kép: 12

- › Ezt követően tolja vissza a fedelet a keresztirányú tetőcsomagtartó talpba, és nyomja meg.
- › A fedelet legelőször a keresztirányú tetőcsomagtartó talp alján nyomja meg, és csak utána nyomja felfelé.

### Kép: 13

- › Nyomja meg és tartsa nyomva a fedelet, amíg a kulcsot vízszintes (zárva) helyzetbe nem fordítja. Vegye ki és tegye el kulcsot.
- › Az előző lépéseket hajtsa végre a keresztirányú tetőcsomagtartó másik talpán is.

## A kiegészítők T-hornyon keresztül történő rögzítése

### Kép: 14, 15

- › Egy megfelelő eszközzel szabadítsa ki a keresztirányú tetőcsomagtartó felső részén található T-horonyból a gumiszalagot.
- › Az autó felszerelésének részét képező díszlámpa-kampóval szabadítsa fel a dugót. Ne nyomja túl erősen a kampót, mert dugófül károsodhat (kb. 2 – 3 mm elegendő).
- › Vegye ki a gumihevedert, és tolja be a kiegészítők (pl. tetőboxhoz 000 071 175C/D rendelési számú) rögzítő elemeit.
- › Szerelje vissza a leszerelt alkatrészeket. A kívánt hosszra vágott gumiszalagot helyezze vissza a T-horonyba.

## Leszerelés

- › A keresztirányú tetőcsomagtartó leszerelési eljárása hasonló a felszereléséhez.
- › Nyissa ki és hajtsa ki a keresztirányú tetőcsomagtartó fedelét.
- › Mindkét oldalon oldja fedéllel a mechanizmust.
- › Ellenőrizze, hogy a rögzítőhorog alsó része kicsúszott a hosszanti tartó hornyából, s amennyiben nem, hüvelykujjaival nyomja le a kampót, és mozgassa meg a fedelet, amíg a horog kellően el nem ugrik, lásd 16., 17. ábra.
- › A fedél kiszögellései mögé helyezett hüvelykujjaival emelje a keresztirányú tetőcsomagtartót a 18. ábra szerint, a hosszanti tetőtartó fölé (profiljánál fogva ne emelje a keresztirányú tetőcsomagtartót).

## Fontos

- › **Az 5LG 071 151 és az 5E7 071 151A komplett keresztirányú tetőcsomagtartó szett (2 db) tömege 5,5 kg.**
- › Indulás előtt mindig ellenőrizze a keresztirányú tetőcsomagtartó és a rakomány megfelelő rögzítettségét.
- › A rakományt ossza el egyenletesen a keresztirányú tetőcsomagtartón, és biztosítsa, hogy a súlypont a lehető legalacsonyabban legyen.
- › Nagy térfogatú tárgyak (pl. tetőboxok, kerékpárok és hasonlók) szállítása esetén a tető, a nagymértékben megnövekedett légellenállás miatt, még nagyobb terhelésnek van kitéve, s ezért igazítsa a menetsebességet az adott körülményekhez!
- › Rakomány szállításakor mindig tartsa be az adott ország biztonsági előírásait.
- › A keresztirányú tetőcsomagtartó alkatrészek javítását és cseréjét mindig bízza szakszervizre! Javasoljuk, hogy eredeti, kereskedőjénél kapható pótalkatrészeket használjon.
- › **A közlekedésbiztonság, valamint a légellenállás- és zaj és az üzemanyag-fogyasztás csökkentés okán, a keresztirányú tetőcsomagtartó terheletlen állapotban történő használatát NEM AJÁNLJUK.**



**Figyelmeztetés.** A keresztirányú tetőcsomagtartó (esetenként felépítmény alkatrészekkel együtt) az autó tetejére történt felszerelésével, kocsija összmagassága megváltozik. Ezért foko-

**zott óvatossággal hajtson be garázsba, alagútba, aluljáróba, és bevásárlóközpontokba stb.**

**Felszerelt, felépítmény alkatrészekkel ellátott/el nem látott keresztirányú tetőcsomagtartóval ne hajtson be autósóba!**

## Karbantartási utasítás

A keresztirányú tetőcsomagtartót folyamatosan tisztítsa és ápolja. Ehhez mosószeres víz, vagy nem zsíros készítmények használhatók. A tisztításhoz ne használjon acetont vagy más oldószereket! Különösen télen távolítsa el a szennyeződések és a sót.

Javasoljuk a zárbetétek, a csúszka és a rögzítő mechanizmus évente legalább 1x, szilikonolajjal történő kenését.

**A kulcs elvesztése vagy a zár megrongálódása esetén forduljon a ŠKODA AUTO szerződéses partneréhez.**

**A ŠKODA AUTO, a hibás szereléssel okozott károkért nem vállal felelősséget.**



## Bare transversale portbagaj plafon



**Atenție.** Barele transversale portbagaj plafon sunt destinate transportului încărcăturilor inclusiv obiectele de mare volum (de exemplu, cutii pentru schi, biciclete etc.). Înainte de montarea barelor transversale portbagaj plafon, citiți cu atenție prezentele instrucțiuni. În cazul nerespectării instrucțiunilor de montaj și a indicațiilor referitoare la securitate puneți în pericol securitatea dumneavoastră proprie și securitatea celorlalți participanți la traficul rutier. În cazul oricăror întrebări vă rugăm să luați legătura cu partenerul contractual ŠKODA AUTO.



În cadrul instrucțiunilor este ilustrat și descris montajul barelor transversale portbagaj plafon pentru mașina ŠKODA OCTAVIA (NX5). În cadrul montajului barelor transversale portbagaj plafon pe celelalte tipuri de mașini specificate în instrucțiuni trebuie să procedați în modalitate identică.

## Instrucțiuni cu privire la siguranță

Solicitarea maximă a plafonului mașinii inclusiv barele transversale portbagaj plafon este de 75 kg. Din motive de siguranță, este interzisă depășirea sarcinii maxime a plafonului!

Greutatea setului complet (2 buc) bare transversale portbagaj plafon 5LG 071 151 și 5E7 071 151A este de 5,5 kg.

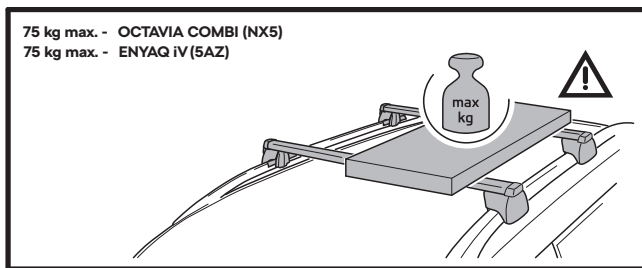

## Sensibilitate la vântul lateral.

Caracteristicile de deplasare și frânare ale mașinii și sensibilitatea acesteia la vântul lateral se schimbă. Acestei situații trebuie să-i fie adaptată modalitatea de deplasare. Circulați cu atenție cu încărcătura pe acoperiș, nu depășiți viteza de 130 km/oră.

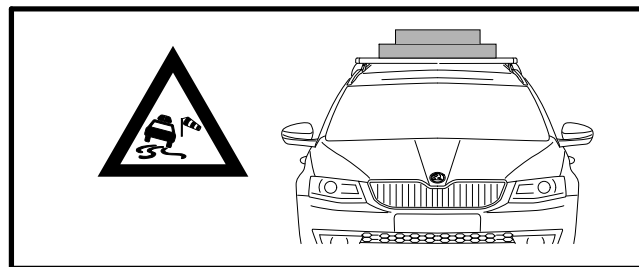

## Încărcarea - repartizarea uniformă și lățimea încărcăturii.

Repartizați uniform încărcătura pe barele transversale portbagaj plafon. Împiedicați solicitarea doar a unei părți a acoperișului mașinii. Nu depășiți lățimea maximă a barelor transversale portbagaj plafon.

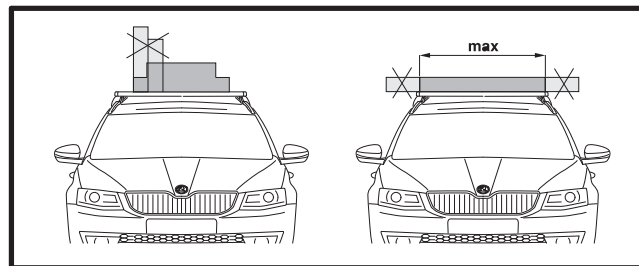

RO



**Atenție la rănirea mâinilor!**

În cazul nerespectării procedurii, există pericol de zgâriere a suprafeței barelor transversale portbagaj plafon și a caroseriei, de aceea trebuie să procedați de fiecare dată cu cea mai mare atenție.

**Încărcarea – fixarea încărcăturii.**

Niciodată să nu strângeți părțile barelor transversale portbagaj plafon una contra celeilalte.

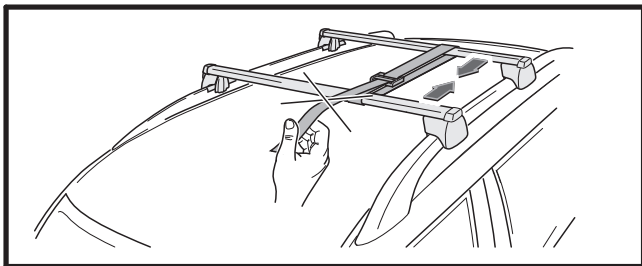

RO

**Încărcarea – fixarea pieselor de extensie.**

Pe barele longitudinale portbagaj plafon montați mai întâi barele transversale portbagaj plafon. Apoi fixați pe acestea piesele suplimentare de extensie (de exemplu, suportul pentru bicicletă, suportul pentru schi, cutie portbagaj, ... procedați potrivit instrucțiunilor pentru piesa suplimentară de extensie concretă).

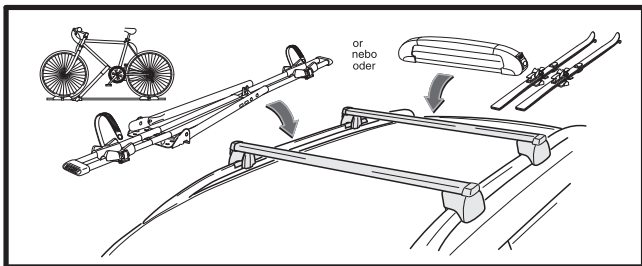

**Atenție. Recomandăm să utilizați doar suporturile montate în canelura de tip T (cu șurub în formă de T). Montajul cu ajutorul brățării metalice în formă de „U” poate deteriora protecția de suprafață a profilurilor portante ale barelor transversale portbagaj plafon.**

## Procedura de montaj

### Fig. 3A, 3B

- › Așezați barele transversale portbagaj plafon pe mașina ENYAQ iV (5AZ) potrivit dimensiunilor din figura 3A, pe mașina OCTAVIA COMBI (NX5) așezați barele transversale portbagaj plafon potrivit figurii 3B.

### Fig. 4, 5

- › Rotiți cheia în poziția verticală (descuiat) și împingeți afară căpăcelul. Căpăcelul servește pentru comanda mecanismului roșu de fixare.

### Fig. 6

- › Înainte de introducerea căpăcelului în mecanismul roșu din soclul barei transversale portbagaj plafon, verificați poziția mecanismului roșu.
- › În cazul în care mecanismul roșu este în poziție greșită, presați-l în direcția jos în așa fel, încât să revină la poziția corectă (acest lucru este posibil doar în cazul în care bara transversală portbagaj plafon este demontată).

### Fig. 7

- › Cu mișcări în pendulare în direcția săgeții 2A, introduceți căpăcelul în mecanismul roșu din soclul barei transversale portbagaj plafon. Apăsăți căpăcelul până când nu intră cu țacănitură în mecanismul roșu, vezi săgeata 2B, în așa fel încât siguranța mecanismului roșu să fie în vizorul căpăcelului – săgeata 3A.



**Atenție. Atenție să nu intre căpăcelul sub limba mecanismului roșu – săgeata 2C.**

### Fig. 8

- › Apoi, prin rabatarea căpăcelului în direcția sus, slăbiți mecanismul roșu în soclul barei transversale portbagaj plafon.



**Atenție. Aveți grijă ca, pe toată durata manipulării, siguranța mecanismului roșu să fie continuu în vizorul căpăcelului – Fig. 7 – săgeata 3A.**



**Atenție. Să folosiți întotdeauna căpăcelul pentru slăbirea mecanismului roșu în soclul barei transversale portbagaj plafon. În cazul deschiderii manuale sau al utilizării unei alte scule există pericol de deteriorare a mecanismului roșu.**

- › Pașii precedenți trebuie efectuați și pe al doilea soclu al barei transversale portbagaj plafon.

### Fig. 9

- › Curățați barele longitudinale portbagaj plafon ale mașinii înainte de a monta barele transversale portbagaj plafon.
- › Pe barele longitudinale portbagaj plafon montați barele transversale portbagaj plafon, setați lungimea barelor transversale portbagaj plafon în funcție de nevoie.
- › În cursul montării barelor transversale portbagaj plafon pe barele longitudinale portbagaj plafon este important să ridicați căpăcelul în așa fel, încât cârligul să se îndepărteze de barele longitudinale portbagaj plafon.



**Atenție. Verificați dacă toate patru soclurile ale barelor transversale portbagaj plafon se află în poziție corectă și dacă stau cu întreaga suprafață de călcare pe barele longitudinale portbagaj plafon.**

**Aveți grijă la diferențierea corectă a barei transversale portbagaj plafon față și spate, vezi Fig. 3A, 3B (pictograma pe piesă) și direcția profilurilor față de direcția de deplasare, vezi Fig. 2.**

- › Efectuați montarea barelor transversale portbagaj plafon potrivit dimensiunilor din figurile 3A, 3B.

### Fig. 10

- › Folosiți pentru această operație ambele mâini.
- › Mai întâi presați căpăcelul în partea de jos a soclului barei transversale portbagaj plafon și abia apoi împingeți-l în direcția sus.

### Fig. 11

- › Apoi slăbiți căpăcelul prin împingerea afară din mecanismul roșu.

### Fig. 12

- › După care împingeți căpăcelul înapoi în soclul barei transversale portbagaj plafon și presați.
- › După montare asigurați mecanismul roșu al soclului printr-o împingere atentă a căpăcelului în direcția jos, în așa fel încât să se evite contactul cu caroseria.

### Fig. 13

- › Presați și țineți presat căpăcelul până ce nu rotiți cheia în poziție orizontală (încuiată). Scoateți cheia și puneți-o la păstrare.
- › Pașii precedenți trebuie efectuați și pe al doilea soclu al barei transversale portbagaj plafon.

## Fixarea accesoriilor prin intermediul canelurii T

### Fig. 14, 15

- › Cu ajutorul unei scule adecvate, slăbiți banda de cauciuc din canelura T din partea superioară a barei transversale portbagaj plafon.
- › Cu ajutorul cârligului pentru capace, care se află în dotarea mașinii, slăbiți obturatorul. Nu presați cârligul prea mult, există pericol de deteriorare a limbii

obturatorului (este suficient aprox. 2 – 3 mm).

- › Scoateți banda de cauciuc și introduceți elementele de fixare ale accesoriilor (de exemplu, cutia de portbagaj nr. comandă 000 071 175C/D).
- › Montați la loc piesele demontate. Introduceți înapoi în canelura T banda de cauciuc tăiată la lungimea necesară.

## Demontare

- › Procedura pentru demontarea barei transversale portbagaj plafon este similară cu cea de montaj.
- › Descuiați și rabatați căpăcelul barei transversale portbagaj plafon.
- › Cu ajutorul căpăcelului deblocați mecanismul pe ambele părți.
- › Verificați dacă partea inferioară a cârligului de fixare a ieșit afară din bara longitudinală portbagaj plafon, în caz contrar, presați cu degetele mari cârligul în direcția jos și mișcați capacul până ce cârligul nu sare la o distanță suficientă, vezi Fig. 16, 17.
- › Cu degetele mari amplasate după proeminențele căpăcelului, ridicați soclul barei transversale portbagaj plafon în direcția sus potrivit Figurii 18 deasupra barei longitudinale portbagaj plafon (nu ridicați bara transversală portbagaj plafon de profilul barei transversale portbagaj plafon).

## Important

- › **Greutatea setului complet (2 buc) bare transversale portbagaj plafon 5LG 071 151 și 5E7 071 151A este de 5,5 kg.**
- › Înainte de cursă trebuie să controlați de fiecare dată fixarea corectă a barelor transversale portbagaj plafon, asigurarea și fixarea încărcăturii.
- › Repartizați încărcătura uniform pe barele transversale portbagaj plafon și asigurați ca centrul de greutate să fie cât mai jos.
- › În cazul transportului unor obiecte de mare volum (de exemplu, cutiile de portbagaj, bicicletele etc.), acoperișul este expus la o sarcină și mai mare din cauza rezistenței mărite a aerului, de aceea trebuie să adaptați viteza de circulație la condițiile existente.
- › În cursul transportului încărcăturii respectați întotdeauna reglementările

referitoare la securitate ale statului în cauză.

- › Reparațiile și înlocuirea componentelor barelor transversale portbagaj plafon trebuie întotdeauna încredințate unui service de specialitate. Recomandăm să utilizați piese de schimb originale pe care le cumpărați de la comerciantul dumneavoastră.
- › **Din motive de siguranță, reducere rezistență aer, producere de zgomote și consum de carburant, NU RECOMANDĂM să utilizați barele transversale portbagaj plafon în starea fără sarcină.**



**Atenție. În urma montajului barelor transversale portbagaj plafon (eventual împreună cu piesele de extensie) pe acoperiș, se schimbă înălțimea de gabarit a mașinii dumneavoastră. De aceea să fiți foarte atenți în cursul intrării în garaj, la intrarea în tuneluri, pasaje, centre comerciale etc.**

**Nu intrați în spălătoriile auto cu barele transversale portbagaj plafon montate împreună cu/fără piesele de extensie!**

## Instrucțiuni de întreținere

Curățați continuu barele transversale portbagaj plafon și îngrijiți-le, puteți face uz de apă cu detergenți sau preparate fără grăsimi. Nu utilizați pentru curățare acetona sau alți solvenți. Mai ales iarna trebuie să înlăturați impuritățile și sarea.

Maximum 1x pe an recomandăm să gresați cu ulei siliconic cilindrii lacătului, cursa și mecanismul de fixare.

**În cazul în care pierdeți cheia sau deteriorați lacătul, luați legătura cu partenerul contractual ŠKODA AUTO.**

**ŠKODA AUTO nu își asumă răspunderea pentru pagubele cauzate printr-un montaj incorect.**



- EN** - The information on the technical data, design, equipment, materials, guarantees and outside appearance refer to the period when the mounting instructions are sent to print. The manufacturer reserves the right to changes (including the change in technical parameters with reference to the individual model measures).
- CZ** - Informace o technických údajích, konstrukci, vybavení, materiálech, zárukách a vnějším vzhledu se vztahují na období zadávání montážního návodu do tisku. Výrobce si vyhradzuje právo změny (včetně změny technických parametrů se změnami jednotlivých modelových opatření).
- DE** - Informationen über technische Angaben, Konstruktion, Ausrüstung, Werkstoffe, Garantien und äußerliches Aussehen beziehen sich auf den Zeitraum, in dem die Montageanleitung in Druck gegeben wurde. Der Hersteller behält sich das Änderungsrecht vor (samt Änderungen der technischen Parameter mit Änderungen einzelner Modellmaßnahmen).
- ES** - Las informaciones sobre los datos técnicos, la construcción, el equipo, los materiales, la garantía y el aspecto son válidas para el período en que la instrucción de montaje es mandada a imprimir. El fabricante se reserva el derecho de cambiar (incluyendo el cambio de los parámetros técnicos con los cambios de las distintas medidas modelo).
- FR** - Les informations sur les données techniques, de construction, d'équipement, de matériaux, de garanties et sur l'aspect concernent la période de mise sous presse des instructions de montage. Le fabricant se réserve le droit de modification (incluant les modifications des paramètres techniques avec des modifications particulières des mesures de modelage).
- IT** - Informazioni dei dati tecnici, costruzione, corredo, materiali, garanzie e l'aspetto esterno riguardano il periodo, quando l'istruzione per il montaggio sono stati dati alle stampe. Il produttore si riserva il diritto di eseguire le modifiche (compreso la modifica dei parametri tecnici riguardanti la modifiche dei modelli).
- SV** - Upplysningarna om tekniska data, konstruktion, utrustning, materialier, garantier, och om yttre utseendet, gäller tidrymden då montageanledningen givits i uppdrag för tryckning. Producenten förbehåller sig rätten till förändringar (inkl. modifikation av tekniska parametrar sammen med ändringar av enskilda modellätgärder).
- NL** - Informaties over de technische gegevens, constructie, uitrusting, materialen, garanties en het uiterlijk hebben betrekking op de periode wanneer de montageaanwijzing in druk wordt gegeven. De fabrikant behoudt zich het recht van de wijziging voor (inclusief wijziging van de technische parameters met de wijzigingen van de afzonderlijke modelvoorzieningen).
- PL** - Informacje o danych technicznych, konstrukcji, wyposażeniu, materiałach, gwarancjach i wyglądzie zewnętrznym odnoszą się do okresu zlecenia instrukcji montażowej do druku. Producent zastrzega sobie prawo zmiany (włącznie ze zmianą parametrów technicznych ze zmianami poszczególnych modelowych posunięć).
- SK** - Informácie o technických údajoch, konštrukcii, vybavení, materiáloch, zárukách a vonkajšom vzhlade sa vzťahujú na obdobie zadávania montážneho návodu do tlače. Výrobca si vyhradzuje právo zmeny (vrátane zmeny technických parametrov so zmenami jednotlivých modelových opatrení).
- RU** - Информация о технических данных, конструкции, оснащении, материалах, гарантии и внешнего вида соответствует периоду передачи заказа инструкции по монтажу в печать. Производитель оставляет за собой право внесения изменений (в том числе изменений технических параметров с изменениями отдельных модельных мер).
- HU** - A műszaki adatokra, a konstrukcióra, a felhasznált anyagokra, a garanciára és a termék kivetelére vonatkozó adatok a jelen anyag nyomdába kerülésének idején érvényben lévő állapotot tükrözik. A gyártó fenntartja magának a változtatások jogát (azokat a műszaki változtatásokat is beleértve, amelyek a modellmódosítások miatt következnek be).
- RO** - Informațiile privind datele tehnice, construcția, dotarea, materialele, garanțiile și aspectul exterior se referă la momentul prezentării instrucțiunilor de montaj pentru tipărire. Fabrică își rezervă dreptul de a face schimbări (inclusiv schimbarea parametrilor tehnici cu schimbările măsurilor pentru diferitele modele).

Nr. 5E7 071 151A, 5LG 071 151/ 01. 2021

Construction Number/ Konstrukční číslo/ Konstruktionsnummer: 5E7 860 027A, 5LG 860 027